



 **B+M**  
LEUCHTEN



KOLLEKTION  
2020|21











 **B+M**  
LEUCHTEN



KOLLEKTION  
2020|21



## INHALT

ÜBERSICHT LEUCHTEN	S. 09
STRIPE	S. 10 - 17
SWIFT	S. 18 - 25
CAVA	S. 26 - 29
CURVE	S. 30 - 33
WINDECK LED	S. 34 - 35
TIMM	S. 36 - 37
MOVE	S. 38 - 41
SEAL	S. 42 - 43
EASY	S. 44 - 45
STIX	S. 46 - 47
ASTRA	S. 48 - 53
MOON II	S. 54 - 61
ISTAR	S. 62 - 65
TRES	S. 66 - 67
TIZIAN	S. 68 - 71
PALAIS LED	S. 72 - 77
SEDA	S. 78 - 83
AURA	S. 84 - 85
SONDERANFERTIGUNGEN	S. 86 - 87
KABELKANÄLE	S. 88
SYMBOLERKLÄRUNG	S. 89 - 91
ZERTIFIKATE	S. 92
INDEX	S. 93
VERKAUFS-/LIEFERBEDINGUNGEN	S. 94 - 95

Besuchen Sie uns online:

[www.bmleuchten.de](http://www.bmleuchten.de)  
[www.instagram.com/bmleuchten](https://www.instagram.com/bmleuchten)  
[www.facebook.com/bmleuchten](https://www.facebook.com/bmleuchten)

... oder auf der Messe:



[www.bmleuchten.de](http://www.bmleuchten.de)



Qualität ist kein Zufall,  
sie ist immer das Ergebnis  
angestregten Denkens.

Aristoteles

Im Dialog mit unseren Kunden und Händlern haben wir viele wertvolle Beiträge und Anregungen gesammelt und diese in eine zeitgemäße Handschrift übertragen.

Die Positionierung von B+M Leuchten zukunftsweisend auszurichten ist unser Anspruch an Design und Fertigung in höchster Qualität.



Dieses besondere Zusammenspiel von handwerklicher Fertigung und Design gelingt nur in einer Manufaktur unserer Größe mit dem nötigen Engagement und dem Willen neue Wege zu gehen, der unmittelbaren Nähe zur Produktion und der Qualität des Standorts Deutschland.

So sind im letzten Jahr einige neue Produkte entstanden, die B+M Leuchten auf moderne Art interpretieren, auf die wir sehr stolz sind.

Der bekannten Tradition und Detailliebe in den Oberflächen und der Qualität von B+M Leuchten bleiben wir auch weiterhin verpflichtet.



## B+M Leuchten – Qualität setzt sich durch.

Mit dieser Maxime haben wir im Laufe der Jahre zahlreiche patentierte Lösungen entwickelt, die sich in vielen unserer Leuchten wiederfinden. Unsere Ideen und deren Umsetzung im Detail arbeiten oft nur im Verborgenen und verrichten unbemerkt ihren Dienst, machen aber über viele Jahre den Unterschied aus. Neben der einzigartigen Qualität ist es somit unsere kontinuierliche Innovationskraft, die unsere Meisterstücke immer wieder zu Liebhaberstücken avancieren lässt.





SIE  
WÄHLEN  
DIE OBER-  
FLÄCHE



DEN  
SCHIRM-  
BEZUGS-  
STOFF

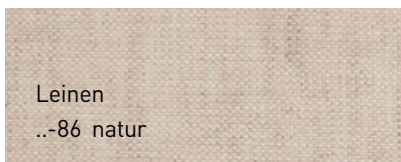
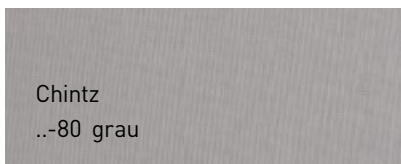
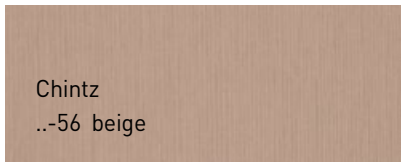
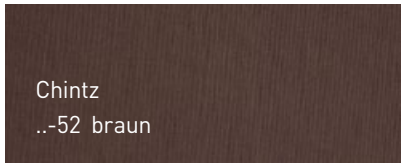
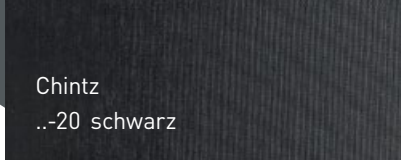
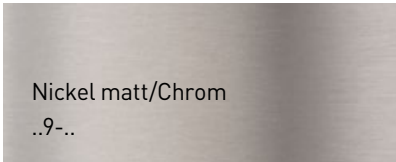

# Entwerfen Sie aus verschiedenen Materialien Ihre individuelle Leuchte.

Zusammen mit unseren Design- und Stilberatern haben wir für Sie eine Auswahl an aktuellen Stoff-Farben getroffen. Diese in Kombination mit unseren hochwertigen Oberflächen und unterschiedlichen Schirmformen bietet zusätzliche Gestaltungsvarianten für Ihren persönlichen Einrichtungsstil. Unsere Textilschirme kommen aus eigener Schirmmanufaktur. Wir garantieren somit eine erstklassige handwerkliche Verarbeitung und bieten mit unserer neuen Kollektion viele Möglichkeiten der Individualisierung.



Man liebt das, wofür man sich müht,  
und man müht sich für das,  
was man liebt.

Erich Fromm

# Mit viel Liebe zum Detail und innovativen Funktionen.

Feine Metallprofile und ein edles Zusammenspiel verschiedener Oberflächen geben der Serie **STRIPE** ihr ganz eigenständiges Design. Als Pendel- und Deckenleuchte bereichern sie jeden Wohnraum. Stufenlos höhenverstellbar, auf elegante Art und Weise – das sind unsere Leuchten der Serie **SWIFT**. Der von B+M Leuchten neu entwickelte **Verstellmechanismus** ist ein exzellentes Beispiel für handwerkliches Können in Verbindung mit höchsten Designansprüchen.

Klassischer Uplighter, in moderner Formsprache neu definiert: das ist die Serie **CAVA** – jetzt auch mit Glas. Als reiner Deckenfluter, als Leseleuchte, oder in Kombination! Sie haben die Wahl. Die Vorzüge modernster Technik, wie „dim to warm“ sowie einer hohen Lichtleistung genießt unsere Leseleuchte **TIZIAN**. Der filigrane Leuchtenkopf ist schwenkbar und in der Höhe verstellbar.

Flexibel austauschbare Blenden und vielseitige Farbkombinationen sind das Charakteristische der neuen Wandleuchte **CURVE**. Unsere innovative Pendelleuchte **MOVE**, die sich individuell dem Bedarf anpasst, ist mit ausziehbaren Seitenelementen ausgestattet und gibt es in vielen Farbkombinationen. Unsere Produkte werden weiterhin in Deutschland gefertigt.





## Jede Leuchte ein Kunstwerk.

Die B+M Produkte stehen für eine harmonische Synthese aus elegantem und zeitgemäßem Design, praktischer Funktionalität mit technischer Kompetenz. Es werden ausschließlich individuelle Leuchten und Kleinserien vollständig in detaillierter Handarbeit gefertigt – made in Germany!

Die Kreativität ist eine wichtige, treibende Kraft: Wir fertigen sämtliche Leuchten im eigenen Hause nach eigenen Ideen – vom Entwurf über die Entwicklung und Fertigung bis hin zur Endmontage und Verpackung – bei uns entsteht alles aus einer Hand. Für die Herstellung werden hochwertige Materialien wie massives Messing, Edelstahl und sowohl mundgeblasene Opalgläser als auch eigens für B+M entwickelte Schleudergläser verwendet. Perfektes Oberflächenfinish bei Chrom, Messing und Nickel als auch absolute technische Präzision garantieren „wahre Kunstwerke“. Ein Anspruch, den jeder unserer qualifizierten Mitarbeiter gewissenhaft in seinen Aufgabenbereich überträgt.

Auch bei den elektronischen Bauteilen kommt nur beste Qualität „Made in Germany“ zum Einsatz. Von den Vorstufen der Fertigung an wird jedes Produkt mehreren Qualitätskontrollen unterzogen, bevor es unsere Fertigungsstätte verlässt.

# LEUCHTEN NACH PRODUKTKATEGORIEN

## Pendelleuchten



<b>STRIPE</b> S. 12 - 13	<b>MOVE</b> S. 38 - 41	<b>SEAL</b> S. 43	<b>EASY</b> S. 45	<b>ASTRA</b> S. 50	<b>MOON II</b> S. 56 - 58	<b>PALAIS LED</b> S. 74	<b>SEDA</b> S. 80
-----------------------------	---------------------------	----------------------	----------------------	-----------------------	------------------------------	----------------------------	----------------------

## Deckenfluter



<b>CAVA</b> S. 29	<b>ISTAR</b> S. 65	<b>TRES</b> S. 67	<b>PALAIS LED</b> S. 77
----------------------	-----------------------	----------------------	----------------------------

## Steh- und Leseleuchten



<b>STRIPE</b> S. 16	<b>SWIFT</b> S. 21 - 25	<b>CAVA</b> S. 28	<b>TIMM</b> S. 37	<b>STIX</b> S. 47	<b>ASTRA</b> S. 53	<b>MOON II</b> S. 60	<b>TIZIAN</b> S. 70 - 71	<b>SEDA</b> S. 82 - 83
------------------------	----------------------------	----------------------	----------------------	----------------------	-----------------------	-------------------------	-----------------------------	---------------------------

## Tisch- und Hockerleuchten



<b>STRIPE</b> S. 15	<b>SWIFT</b> S. 20	<b>ASTRA</b> S. 53	<b>MOON II</b> S. 61	<b>PALAIS LED</b> S. 76	<b>SEDA</b> S. 81
------------------------	-----------------------	-----------------------	-------------------------	----------------------------	----------------------

## Wandleuchten



<b>CURVE</b> S. 32 - 33	<b>WINDECK</b> S. 35	<b>MOON II</b> S. 60	<b>PALAIS LED</b> S. 75
----------------------------	-------------------------	-------------------------	----------------------------

## Deckenleuchten



<b>STRIPE</b> S. 14, 17	<b>CAVA</b> S. 28	<b>ASTRA</b> S. 51	<b>MOON II</b> S. 59	<b>AURA</b> S. 85
----------------------------	----------------------	-----------------------	-------------------------	----------------------



SIE WÄHLEN DIE OBERFLÄCHE

Messing matt/polier  
..6-..

Nickel matt/Chrom  
..9-..



DEN SCHIRM-  
BEZUGS-  
STOFF

Chintz  
..-20 schwarz

Chintz  
..-23 weiß

Chintz  
..-52 braun

Chintz  
..-56 beige

Chintz  
..-80 grau

Leinen  
..-86 natur



**Pendelleuchte**

**55546 -..** Messing matt/polier  
**55549 -..** Nickel matt/Chrom

S. 12



**Pendelleuchte**

**50546 -..** Messing matt/polier  
**50549 -..** Nickel matt/Chrom

S. 13



**Deckenleuchte**

**93546 -..** Messing matt/polier  
**93549 -..** Nickel matt/Chrom

S. 17



**Deckenleuchte**

**90546 -..** Messing matt/polier  
**90549 -..** Nickel matt/Chrom

S. 14



**Deckenleuchte**

**91546 -..** Messing matt/polier  
**91549 -..** Nickel matt/Chrom

S. 14



**Tischleuchte**

**13546 -..** Messing matt/polier  
**13549 -..** Nickel matt/Chrom

S. 15



**Stehleuchte**

**71546 -..** Messing matt/polier  
**71549 -..** Nickel matt/Chrom

S. 16

Grundmaterial: **Edelstahl, Aluminium und Messing**

Schirm: **Chintz, Leinen**

Form:  

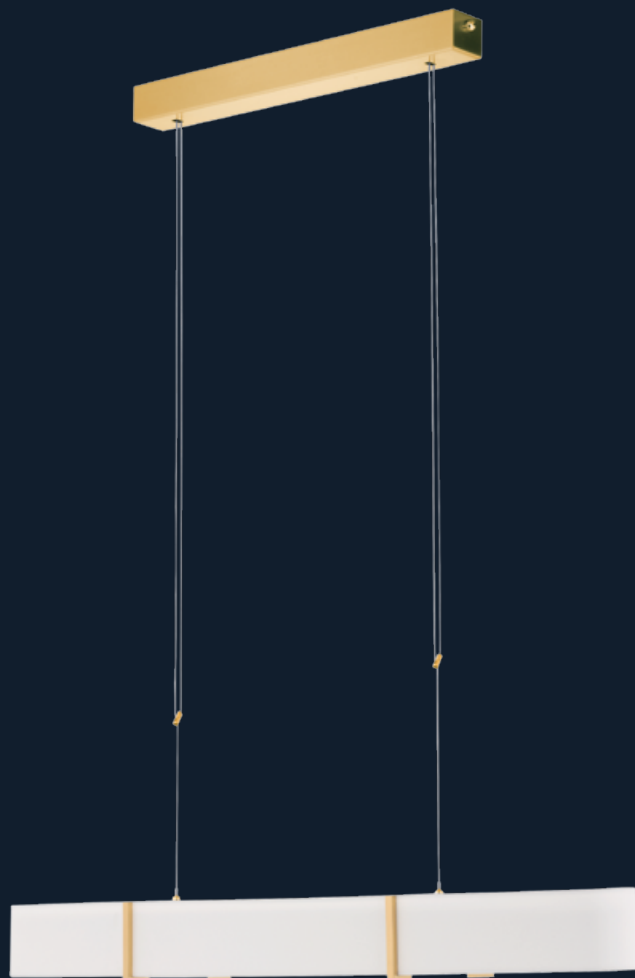
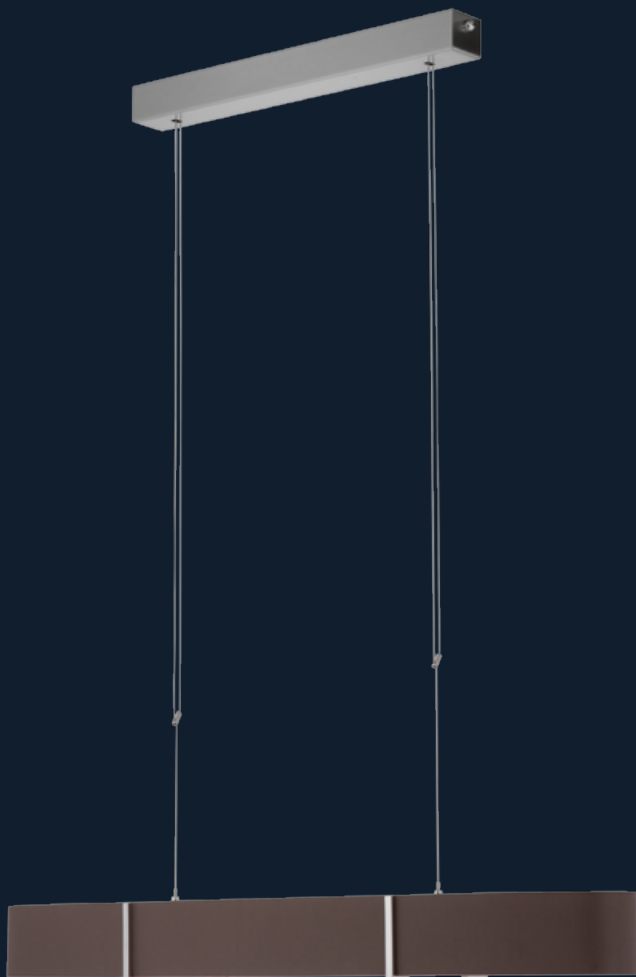

1 Pendelleuchte oval



2 Pendelleuchte oval



▲ Abb. 1  
55549-52 Nickel matt/Chrom, Schirmfarbe braun

Leuchtmittel: 3 x 8,4 W LED, 3000 lm, 2700 K  
 LED austauschbar bei B+M  
 höhenverstell- und aushängbar  
**Höhe: 950 - 1200 mm**  
**Deckenbefestigung (L x B x H): 535 x 58 x 50 mm**  
**Breite: 970 mm, Schirm: 970 x 180 x 90 mm**  
 Schirmfarben: schwarz (-20), weiß (-23), braun (-52),  
 beige (-56), grau (-80), Leinen (-86)  
 Abdeckung: Acrylglas  
 extern dimmbar  
 Energieeffizienzklasse A+

▲ Abb. 2  
55546-23 Messing matt/poliert, Schirmfarbe weiß

Leuchtmittel: 3 x 8,4 W LED, 3000 lm, 2700 K  
 LED austauschbar bei B+M  
 höhenverstell- und aushängbar  
**Höhe: 950 - 1200 mm**  
**Deckenbefestigung (L x B x H): 535 x 58 x 50 mm**  
**Breite: 970 mm, Schirm: 970 x 180 x 90 mm**  
 Schirmfarben: schwarz (-20), weiß (-23), braun (-52),  
 beige (-56), grau (-80), Leinen (-86)  
 Abdeckung: Acrylglas  
 extern dimmbar  
 Energieeffizienzklasse A+



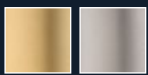
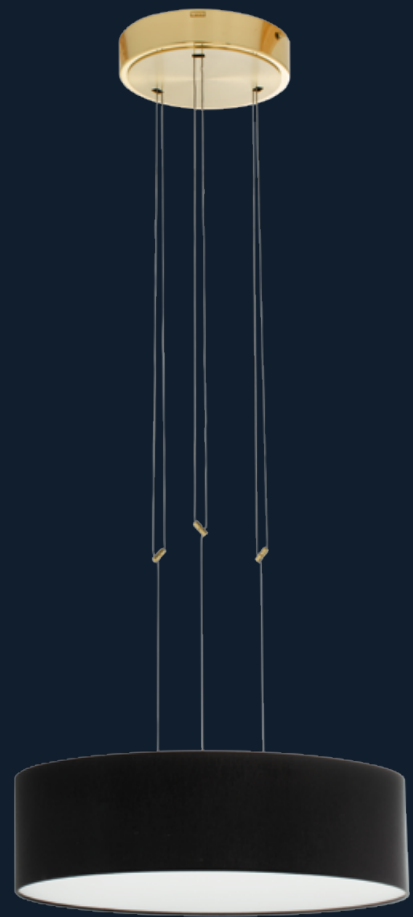
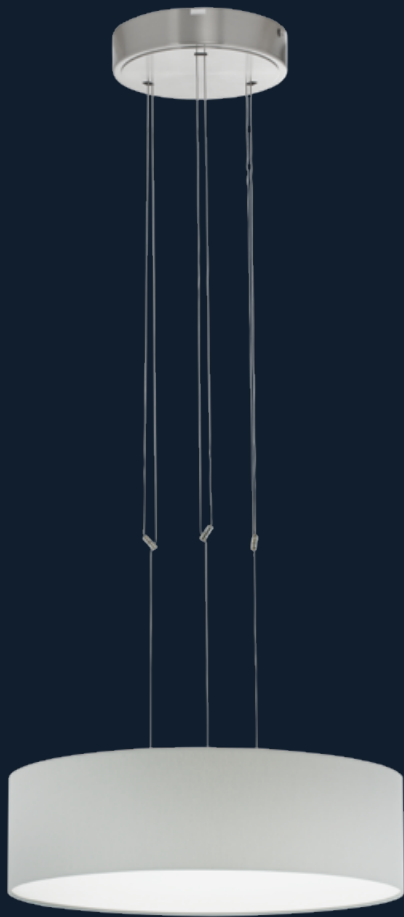

### 3 Pendelleuchte rund

▲ Abb. 3  
**50549-80** Nickel matt/Chrom, Schirmfarbe grau

Leuchtmittel: 1 x 21 W LED, 2100 lm, 2700 K  
 LED austauschbar bei B+M  
 höhenverstell- und aushängbar  
**Höhe: 950 - 1200 mm**  
**Deckenbefestigung (Ø x H): 200 x 45 mm**  
**Breite: Ø 450 mm, Schirm: Ø 450 x 130 mm**  
 Schirmfarben: schwarz (-20), weiß (-23), braun (-52),  
 beige (-56), grau (-80), Leinen (-86)  
 Abdeckung: Acrylglas  
 extern dimmbar  
 Energieeffizienzklasse A+



### 4 Pendelleuchte rund

▲ Abb. 4  
**50546-20** Messing matt/poliert, Schirmfarbe schwarz

Leuchtmittel: 1 x 21 W LED, 2100 lm, 2700 K  
 LED austauschbar bei B+M  
 höhenverstell- und aushängbar  
**Höhe: 950 - 1200 mm**  
**Deckenbefestigung (Ø x H): 200 x 45 mm**  
**Breite: Ø 450 mm, Schirm: Ø 450 x 130 mm**  
 Schirmfarben: schwarz (-20), weiß (-23), braun (-52),  
 beige (-56), grau (-80), Leinen (-86)  
 Abdeckung: Acrylglas  
 extern dimmbar  
 Energieeffizienzklasse A+



**1 Deckenleuchte**

**2 Deckenleuchte**

▲ Abb. 1  
**90546-23** Messing matt/poliert, Schirmfarbe weiß  
**90549-..** wie Abb. 1 jedoch Nickel matt/Chrom

3 x E27 max. je 29 W (LED)  
**Höhe: 165 mm, Durchmesser: 400 mm**  
**Deckenbefestigung: Ø 205 mm**  
**Schirm: Ø 360 x 100 mm**  
 Schirmfarben: schwarz (-20), weiß (-23), braun (-52),  
 beige (-56), grau (-80), Leinen (-86)  
 Abdeckung: Acrylglas  
 extern dimmbar

▲ Abb. 2  
**91549-56** Nickel matt/Chrom, Schirmfarbe beige  
**91546-..** wie Abb.2 jedoch Messing matt/poliert

4 x E27 max. je 29 W (LED)  
**Höhe: 165 mm, Durchmesser: 500 mm**  
**Deckenbefestigung: Ø 205 mm**  
**Schirm: Ø 440 x 100 mm**  
 Schirmfarben: schwarz (-20), weiß (-23), braun (-52),  
 beige (-56), grau (-80), Leinen (-86)  
 Abdeckung: Acrylglas  
 extern dimmbar

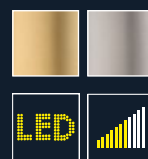

### 3 Tischleuchte oval

### 4 Tischleuchte oval

▲ Abb. 3  
**13549-52** Nickel matt/Chrom, Schirmfarbe braun

1 x E27 max. 6 W (LED)  
**Höhe: 450 mm**  
**Standfuß: 190 x 100 mm**  
**Schirm inkl. Streben: 290 x 180 x 180 mm**  
Schirmfarben: schwarz (-20), weiß (-23), braun (-52),  
beige (-56), grau (-80), Leinen (-86)  
Schirm mit Dach  
Tastdimmer

▲ Abb. 4  
**13546-56** Messing matt/poliert, Schirmfarbe beige

1 x E27 max. 6 W (LED)  
**Höhe: 450 mm**  
**Standfuß: 190 x 100 mm**  
**Schirm inkl. Streben: 290 x 180 x 180 mm**  
Schirmfarben: schwarz (-20), weiß (-23), braun (-52),  
beige (-56), grau (-80), Leinen (-86)  
Schirm mit Dach  
Tastdimmer



1 Stehleuchte oval



2 Stehleuchte oval

▲ Abb. 1  
**71549-80** Nickel matt/Chrom, Schirmfarbe grau

1 x E27 max. 29 W (LED)  
**Höhe: 1550 mm**  
**Standfuß: 380 x 260 mm**  
**Schirm inkl. Streben: 470 x 300 x 300 mm**  
Schirmfarben: schwarz (-20), weiß (-23), braun (-52),  
beige (-56), grau (-80), Leinen (-86)  
Tastdimmer

▲ Abb. 2  
**71546-86** Messing matt/poliert, Schirmfarbe Leinen, natur

1 x E27 max. 29 W (LED)  
**Höhe: 1550 mm**  
**Standfuß: 380 x 260 mm**  
**Schirm inkl. Streben: 470 x 300 x 300 mm**  
Schirmfarben: schwarz (-20), weiß (-23), braun (-52),  
beige (-56), grau (-80), Leinen (-86)  
Tastdimmer

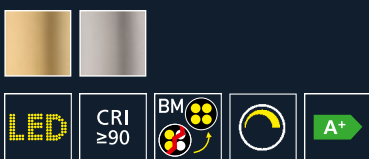

**3 Deckenleuchte oval**

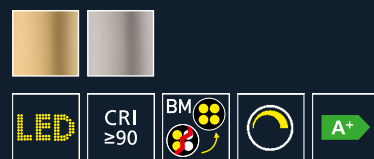

**4 Deckenleuchte oval**

▲ Abb. 3  
**93549-52** Nickel matt/Chrom, Schirmfarbe braun

Leuchtmittel: 3 x 8,4 W LED, 3000 lm, 2700 K  
 LED austauschbar bei B+M  
**Höhe: 145 mm, Ausladung: 970 mm**  
**Deckenbefestigung: 430 x 52 mm**  
**Schirm: 970 x 180 x 90 mm**  
 Schirmfarben: schwarz (-20), weiß (-23), braun (-52),  
 beige (-56), grau (-80), Leinen (-86)  
 Abdeckung: Acrylglas  
 extern dimmbar  
 Energieeffizienzklasse A+

▲ Abb. 4  
**93546-80** Messing matt/poliert, Schirmfarbe grau

Leuchtmittel: 3 x 8,4 W LED, 3000 lm, 2700 K  
 LED austauschbar bei B+M  
**Höhe: 145 mm, Ausladung: 970 mm**  
**Deckenbefestigung: 430 x 52 mm**  
**Schirm: 970 x 180 x 90 mm**  
 Schirmfarben: schwarz (-20), weiß (-23), braun (-52),  
 beige (-56), grau (-80), Leinen (-86)  
 Abdeckung: Acrylglas  
 extern dimmbar  
 Energieeffizienzklasse A+



SIE WÄHLEN DIE OBERFLÄCHE

Messing matt/poliert  
..6-..

Nickel matt/Chrom  
..9-..



DEN SCHIRM-BEZUGS-STOFF

Chintz  
..-20 schwarz

Chintz  
..-23 weiß

Chintz  
..-52 braun

Chintz  
..-56 beige

Chintz  
..-80 grau

Leinen  
..-86 natur



DIE SCHIRM-FORM

zylindrisch  
..-Z-..

konisch  
..-K-..

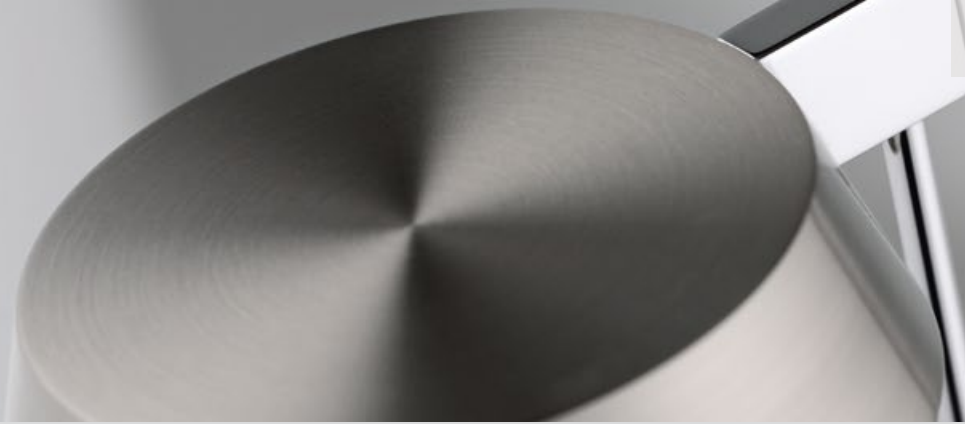

Hockerleuchte

16126-... Messing matt/poliert  
16129-... Nickel matt/Chrom

S. 20



Stehleuchte

75126-... Messing matt/poliert  
75129-... Nickel matt/Chrom

S. 21



Leseleuchte

61126 Messing matt/poliert  
61129 Nickel matt/Chrom

S. 22 - 23



Stehleuchte mit Lesearm

72126-... Messing matt/poliert  
72129-... Nickel matt/Chrom

S. 24 - 25

Grundmaterial: Edelstahl, Aluminium und Messing



**1 Hockerleuchte zylindrisch**

▲ Abb. 1  
**16129-Z-20** Nickel matt/Chrom, Schirmfarbe schwarz

1 x E27 max. je 29 W (LED)  
**Höhe: 610 - 790 mm**  
**Standfuß: Ø 220 mm**  
**Schirm zylindrisch (Ø x H): 350 x 190 mm**  
 Schirmfarben: schwarz (-20), weiß (-23), braun (-52),  
 beige (-56), grau (-80), Leinen (-86)  
 Tastdimmer  
 stufenlos höhenverstellbar



**2 Hockerleuchte konisch**

▲ Abb. 2  
**16126-K-56** Messing matt/poliert, Schirmfarbe beige

1 x E27 max. je 29 W (LED)  
**Höhe: 630 - 820 mm**  
**Standfuß: Ø 220 mm**  
**Schirm konisch (Ø x Ø x H): 350 x 290 x 220 mm**  
 Schirmfarben: schwarz (-20), weiß (-23), braun (-52),  
 beige (-56), grau (-80), Leinen (-86)  
 Tastdimmer  
 stufenlos höhenverstellbar



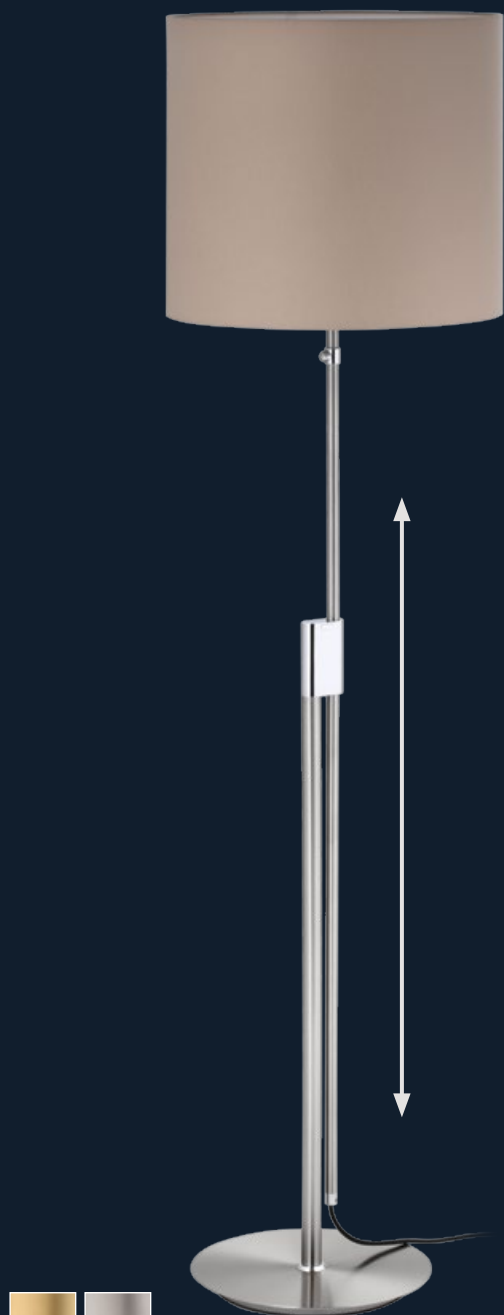

**3 Stehleuchte zylindrisch**

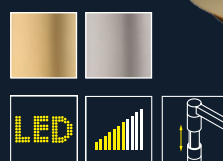
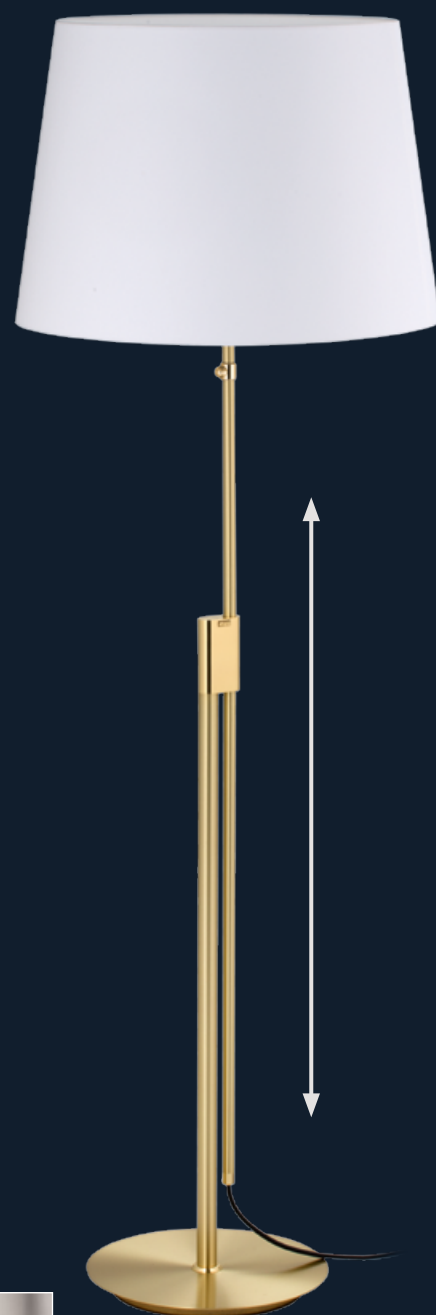

**4 Stehleuchte konisch**

▲ Abb. 3  
**75129-Z-56** Nickel matt/Chrom, Schirmfarbe beige

1 x E27 max. 29 W (LED)  
**Höhe: 1550 - 2100 mm**  
**Standfuß: Ø 300 mm**  
**Schirm zylindrisch (Ø x H): 400 x 350 mm**  
 Schirmfarben: schwarz (-20), weiß (-23), braun (-52),  
 beige (-56), grau (-80), Leinen (-86)  
 Tastdimmer  
 stufenlos höhenverstellbar

▲ Abb. 4  
**75126-K-23** Messing matt/poliert, Schirmfarbe weiß

1 x E27 max. 29 W (LED)  
**Höhe: 1550 - 2100 mm**  
**Standfuß: Ø 300 mm**  
**Schirm konisch (Ø x Ø x H): 500 x 400 x 350 mm**  
 Schirmfarben: schwarz (-20), weiß (-23), braun (-52),  
 beige (-56), grau (-80), Leinen (-86)  
 Tastdimmer  
 stufenlos höhenverstellbar



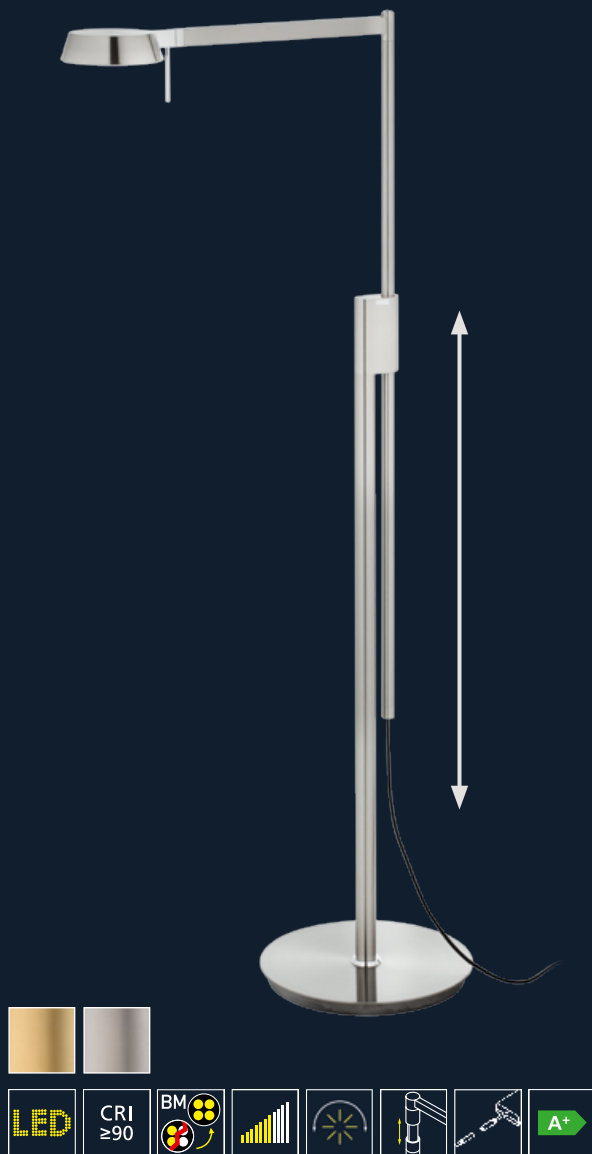

1 Leseleuchte

▲ Abb. 1  
61129 Nickel matt/Chrom

Leuchtmittel: 1 x 8 W LED, 1500 lm, 2700 K  
LED austauschbar bei B+M

**Höhe: 900 - 1500 mm**

**Ausladung: 420 mm**

**Standfuß: Ø 260 mm**

**Reflektor: Ø 110 mm**

Tastdimmer

stufenlos höhenverstellbar, Leuchtkopf drehbar

Netzteil mit Steckverbindung, austauschbar

Energieeffizienzklasse A+

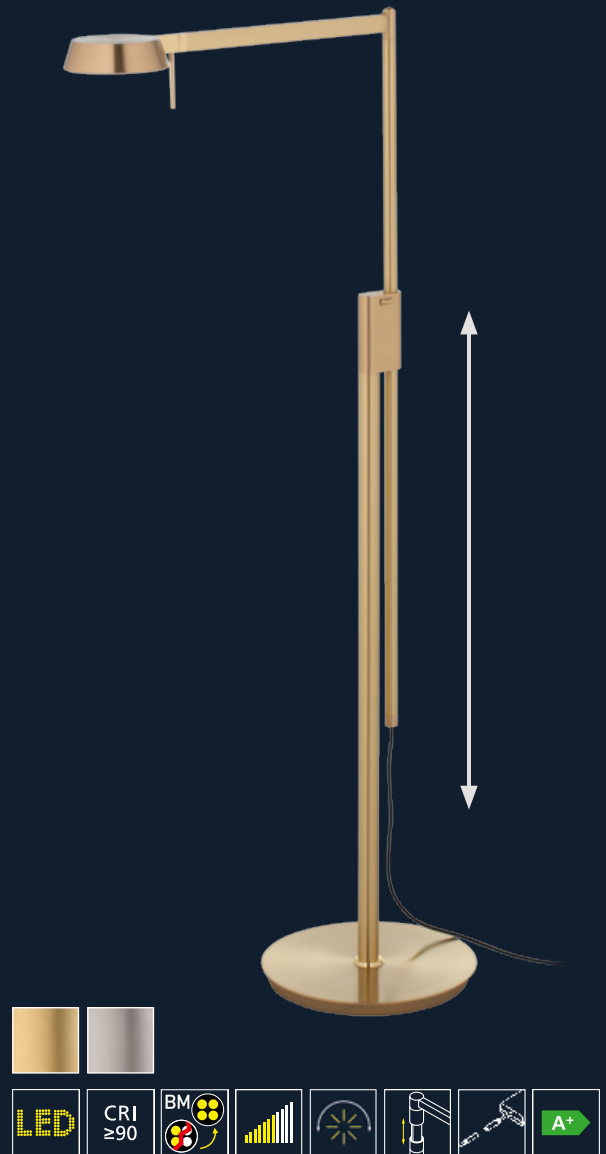

2 Leseleuchte

▲ Abb. 2  
61126 Messing matt/poliert

Leuchtmittel: 1 x 8 W LED, 1500 lm, 2700 K  
LED austauschbar bei B+M

**Höhe: 900 - 1500 mm**

**Ausladung: 420 mm**

**Standfuß: Ø 260 mm**

**Reflektor: Ø 110 mm**

Tastdimmer

stufenlos höhenverstellbar, Leuchtkopf drehbar

Netzteil mit Steckverbindung, austauschbar

Energieeffizienzklasse A+



## 1 Stehleuchte konisch, mit Lesearm

▲ Abb. 1  
**72126-K-52** Messing matt/poliert, Schirmfarbe braun

Oberlicht: 1 x E27 max. 29 W (LED)

Lesearm: 1 x 8 W, 1500 lm, 2700 K (integriert)

**Höhe: 1820 mm**

**Lesearm Ausladung: 420 mm, höhenverstellbar 900 - 1400 mm**

**Standfuß: Ø 300 mm**

**Schirm konisch (Ø x Ø x H): 500 x 400 x 350 mm**

Schirmfarben: schwarz (-20), weiß (-23), braun (-52),  
 beige (-56), grau (-80), Leinen (-86)

Tastdimmer

Lesearm höhenverstellbar, schwenkbar,  
 getrennt dimmbar, Energieeffizienzklasse A+



## 2 Stehleuchte zylindrisch, mit Lesearm

▲ Abb. 2  
**72129-Z-20** Nickel matt/Chrom, Schirmfarbe schwarz

Oberlicht: 1 x E27 max. 29 W (LED)

Lesearm: 1 x 8 W, 1500 lm, 2700 K (integriert)

**Höhe: 1820 mm**

**Lesearm Ausladung: 420 mm, höhenverstellbar 900 - 1400 mm**

**Standfuß: Ø 300 mm**

**Schirm zylindrisch (Ø x H): 400 x 350 mm**

Schirmfarben: schwarz (-20), weiß (-23), braun (-52),  
 beige (-56), grau (-80), Leinen (-86)

Tastdimmer

Lesearm höhenverstellbar, schwenkbar,  
 getrennt dimmbar, Energieeffizienzklasse A+





**Leseleuchte**

**61166** Messing matt/polier  
**61169** Nickel matt/Chrom

**S. 26, 28**



**Deckenfluter**

**81166** Messing matt/polier  
**81169** Nickel matt/Chrom

**S. 29**



**Deckenfluter mit Lesearm**

**83166** Messing matt/polier  
**83169** Nickel matt/Chrom

**S. 29**

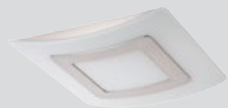

**Deckenleuchte**

**90166** Messing matt  
**90169** Nickel matt

**S. 28**

**Grundmaterial:** Edelstahl, Aluminium  
 und Messing

**Glas:** Glas weiß glänzend

**Form:**  

**LED integriert, austauschbar**

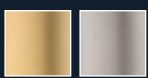
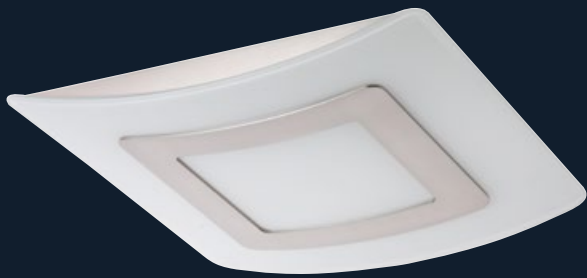

## 1 Deckenleuchte

▲ Abb. 1  
**90169** Nickel matt

ohne Abb.  
**90166** wie Abb. 1, jedoch Messing matt

Leuchtmittel: 1 x 39 W LED, 4190 lm, 2700 K  
 LED austauschbar bei B+M

**Höhe: 85 mm**

**Deckenbefestigung: 200 x 200 mm**

**Glasmaß: 450 x 450 mm, weiß**

extern dimmbar

Energieeffizienzklasse A+



## 2 Leseleuchte

▲ Abb. 2  
**61169** Nickel matt/Chrom

Abb. Seite 26  
**61166** Messing matt/poliert

Leuchtmittel: 1 x 13 W LED, 1500 lm, 2700 K  
 LED austauschbar bei B+M

**Höhe: max. 1400 mm, verstellbar**

**Standfuß: 230 x 230 mm**

**Reflektor: 140 x 85 x 16 mm**

mit Tastdimmer

Lesearm höhenverstellbar, schwenkbar

Netzteil mit Steckverbinder, austauschbar

Energieeffizienzklasse A+





### 3 Deckenfluter

▲ Abb. 3  
**81169** Nickel matt/Chrom

ohne Abb.

**81166** wie Abb. 3, jedoch Messing matt/poliert

Leuchtmittel: 1 x 36 W LED, 4500 lm, 2700 K  
 LED austauschbar bei B+M

**Höhe: 1820 mm**

**Standfuß: 300 x 300 mm**

**Glasmaß: 420 x 420 mm, weiß**

Tastdimmer

Ober- und Unterlicht getrennt schalt- und dimmbar

Netzteil mit Steckverbinder, austauschbar

Energieeffizienzklasse A+



Lesearm Oberlicht

### 4 Deckenfluter mit Lesearm

▲ Abb. 4  
**83166** Messing matt/poliert

ohne Abb.

**83169** wie Abb. 4, jedoch Nickel matt/Chrom

Leuchtmittel: Oberlicht: 1 x 36 W LED, 4500 lm, 2700 K  
 Lesearm: 1 x 13 W LED, 1500 lm, 2700 K

LED am Leselicht austauschbar bei B+M

LED am Oberlicht austauschbar

**Höhe: 1820 mm, Standfuß: 300 x 300 mm**

**Glasmaß: 420 x 420 mm, weiß**

Lesearm höhenverstellbar und schwenkbar

mit Tastdimmer getrennt dimmbar

Netzteil mit Steckverbindung, austauschbar

Energieeffizienzklasse A+





einfaches Austauschen  
durch magnetische Befestigung

SIE  
WÄHLEN  
DIE BASIS



**Wandleuchte**

**25862-..** black velour/black velour

S. 32



**Wandleuchte**

**25866-..** Messing matt/Messing matt

S. 33

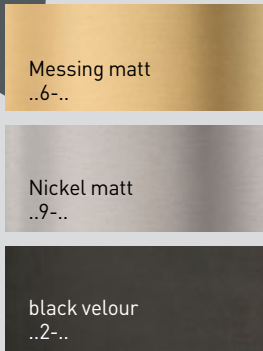

UND DIE  
BLENDE

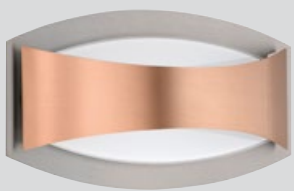

**Wandleuchte**

**25869-..** Nickel matt/Kupfer

S. 32



**Wandleuchte**

**25869-..** Nickel matt/Nickel matt

S. 33

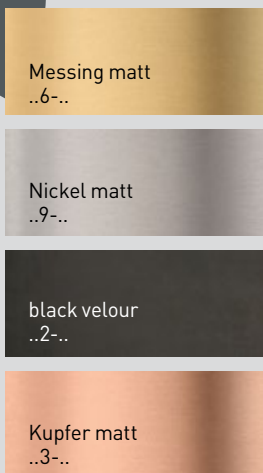

Grundmaterial: Aluminium

Abdeckung: Flachglas weiß glänzend

Form: 

LED integriert, austauschbar

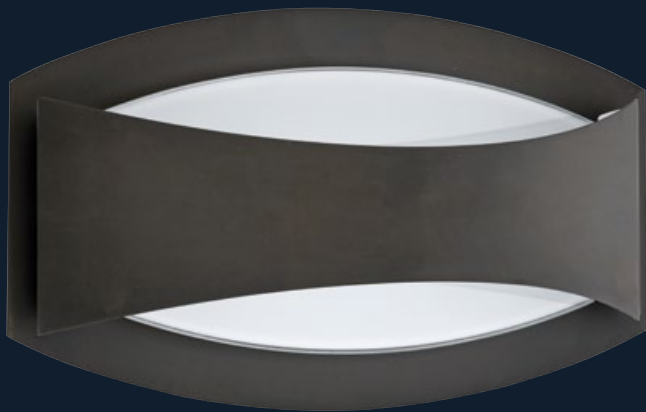
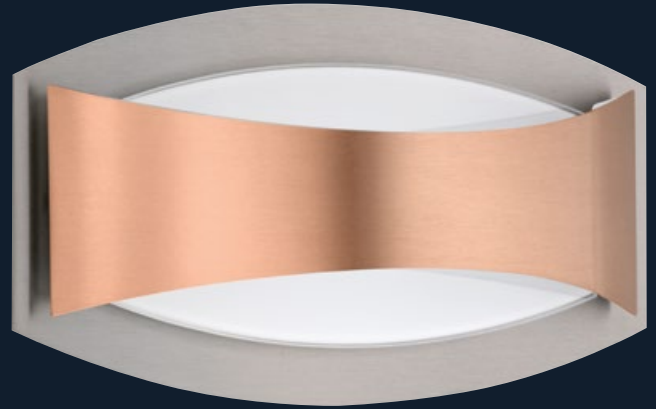

1 Wandleuchte



2 Wandleuchte

▲ Abb. 1  
**25862-2** black velour/black velour

Leuchtmittel: 1 x 12 W LED, 900 lm, 2700 K  
 LED austauschbar bei B+M

**Breite: 320 mm**  
**Ausladung: 85 mm**  
**Höhe: 170 mm**

**Glas: Flachglas weiß**

Blendenfarben: black velour (-2), Kupfer (-3),  
 Messing matt (-6), Nickel matt (-9)  
 extern dimmbar  
 Energieeffizienzklasse A+

▲ Abb. 2  
**25869-3** Nickel matt/Kupfer

Leuchtmittel: 1 x 12 W LED, 900 lm, 2700 K  
 LED austauschbar bei B+M

**Breite: 320 mm**  
**Ausladung: 85 mm**  
**Höhe: 170 mm**

**Glas: Flachglas weiß**

Blendenfarben: black velour (-2), Kupfer (-3),  
 Messing matt (-6), Nickel matt (-9)  
 extern dimmbar  
 Energieeffizienzklasse A+



**3** Wandleuchte

▲ Abb. 3  
**25869-9** Nickel matt/Nickel matt

Leuchtmittel: 1 x 12 W LED, 900 lm, 2700 K  
LED austauschbar bei B+M  
**Breite: 320 mm**  
**Ausladung: 85 mm**  
**Höhe: 170 mm**  
**Glas: Flachglas weiß**  
Blendenfarben: black velour **(-2)**, Kupfer **(-3)**,  
Messing matt **(-6)**, Nickel matt **(-9)**  
extern dimmbar  
Energieeffizienzklasse A+



**4** Wandleuchte

▲ Abb. 4  
**25866-6** Messing matt/Messing matt

Leuchtmittel: 1 x 12 W LED, 900 lm, 2700 K  
LED austauschbar bei B+M  
**Breite: 320 mm**  
**Ausladung: 85 mm**  
**Höhe: 170 mm**  
**Glas: Flachglas weiß**  
Blendenfarben: black velour **(-2)**, Kupfer **(-3)**,  
Messing matt **(-6)**, Nickel matt **(-9)**  
extern dimmbar  
Energieeffizienzklasse A+

## WINDECK LED



### Wandleuchte

**25966** Messing matt

**25967** Nickel matt

S. 35

Grundmaterial: Messing, Edelstahl

Abdeckung: Flachglas weiß glänzend

Form:



LED integriert, austauschbar

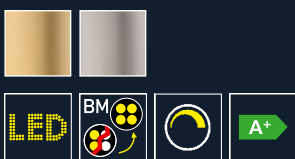
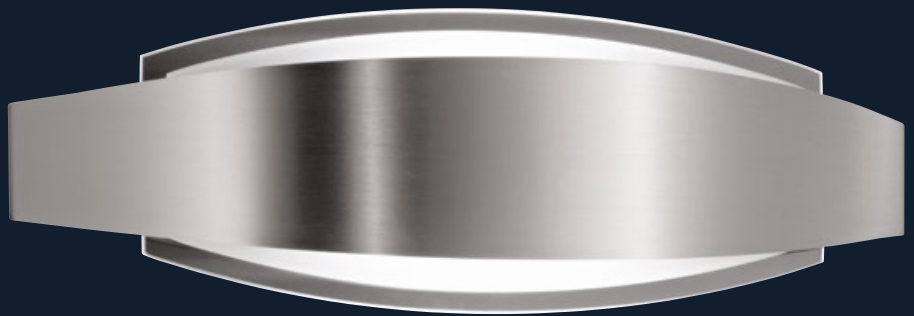
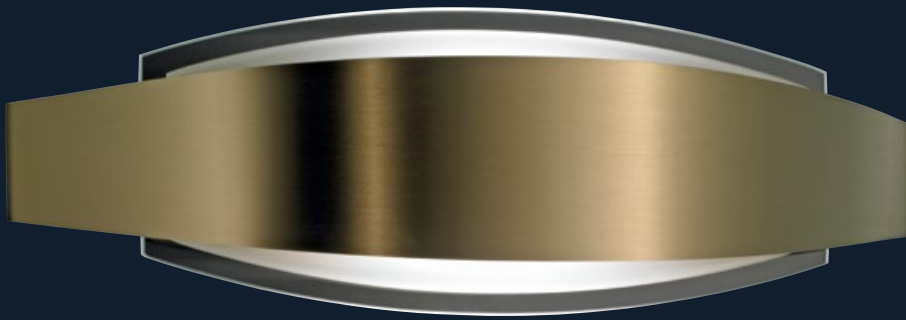

1 Wandleuchte

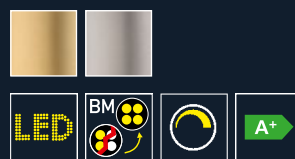

2 Wandleuchte

▲ Abb. 1  
**25966** Messing matt

Leuchtmittel: 1 x 12 W LED, 900 lm, 2700 K

LED austauschbar bei B+M

**Breite: 340 mm**

**Ausladung: 70 mm**

**Höhe: 106 mm**

**Glas: Flachglas weiß glänzend**

Energieeffizienzklasse A+

▲ Abb. 2  
**25967** Nickel matt

Leuchtmittel: 1 x 12 W LED, 900 lm, 2700 K

LED austauschbar bei B+M

**Breite: 340 mm**

**Ausladung: 70 mm**

**Höhe: 106 mm**

**Glas: Flachglas weiß glänzend**

Energieeffizienzklasse A+

# TIMM



SIE WÄHLEN DIE OBERFLÄCHE

Messing matt/poliert  
..6-..

Nickel matt/Chrom  
..9-..



DEN SCHIRM-BEZUGS-STOFF

Chintz  
..20 schwarz

Chintz  
..23 weiß

Chintz  
..52 braun

Chintz  
..56 beige

Chintz  
..80 grau

Leinen  
..86 natur



**Stehleuchte**

**73416-..** Messing matt/poliert

**73419-..** Nickel matt/Chrom

**S. 37**

**Grundmaterial:** Messing, Edelstahl

**Schirm:** Chintz, Leinen

**Form:**



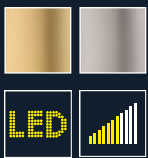

## 1 Stehleuchte

▲ Abb. 1  
**73416-23** Messing matt/poliert, Schirmfarbe weiß

ohne Abb.  
**73419-..** wie Abb. 1, jedoch Nickel matt/Chrom

1 x E27 max. 29 W (LED)

**Höhe: 1570 mm**

**Standfuß: Ø 580 mm**

**Schirm: Ø 450 x 300 mm**

Schirmfarben: schwarz (-20), weiß (-23), braun (-52),  
beige (-56), grau (-80), Leinen (-86)

Tastdimmer





SIE  
WÄHLEN  
DAS MITTEL-  
STÜCK

Messing matt  
..6-..

Nickel matt  
..9-..

black velour  
..2-..



UND DIE  
SCHIENEN

Messing matt  
..6-..

Nickel matt  
..9-..

black velour  
..2-..

Kupfer matt  
..3-..



**Pendelleuchte**

**55287..-..** black velour/Nickel matt

**S. 38 - 41**



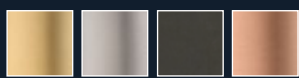

## 1 Pendelleuchte

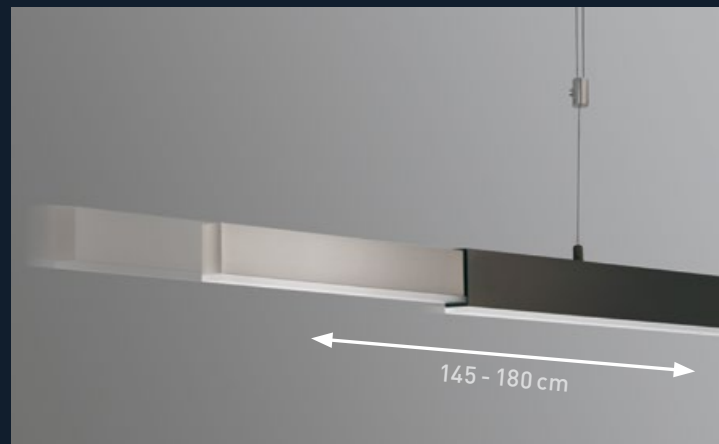

## einfaches Justieren der Schienen

### ▲ Abb. 1

**552872-9** black velour/Nickel matt

Leuchtmittel: 1 x 32 W LED, 4500 lm, 2700 - 4000 K

LED austauschbar bei B+M

höhenverstellbar und ausziehbar

**Höhe: 950 - 1200 mm**

**Deckenbefestigung: 535 x 58 x 50 mm**

**Leuchtkörper: 25 x 55 x 1450 - 1800 mm, ausziehbar**

Smart-White-Technologie

mit Tastdimmer

Energieeffizienzklasse A+

SEAL



**Pendelleuchte**

**550879** Nickel matt/Chrom

**S. 43**

Grundmaterial: Messing, Edelstahl

Abdeckung: Acrylglas

Form:

LED integriert, austauschbar

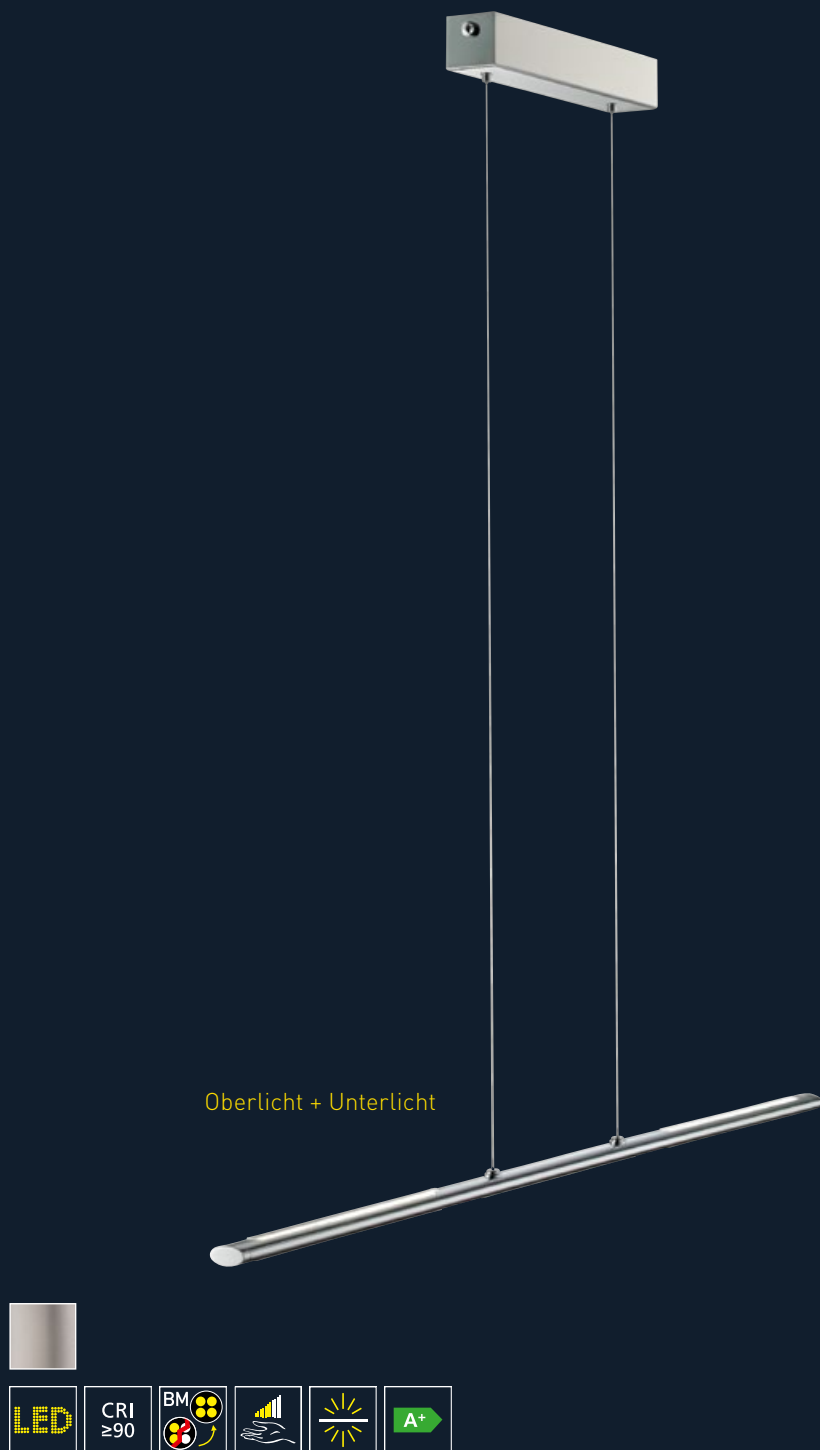

**Pendelleuchte**

▲ Abb. 1  
**550879** Nickel matt/Chrom

Leuchtmittel:

Oberlicht: 2 x 6 W LED, je 720 lm, 2700 K

Unterlicht: 3 x 6 W LED, je 720 lm, 2700 K

Ober- und Unterlicht getrennt dimmbar

**Höhe: 1050 - 1150 mm, einstellbar**

**Deckenbefestigung: 530 mm**

**Leuchtkörper: 34,5 x 17,5 x 1220 mm oval**

mit Sensordimmer

Energieeffizienzklasse A+

EASY

Oberlicht

Unterlicht



**Pendelleuchte**

**551879** Nickel matt/Chrom

**S. 45**

Grundmaterial: Messing, Edelstahl

Abdeckung: Acrylglas

Form:

LED integriert, austauschbar



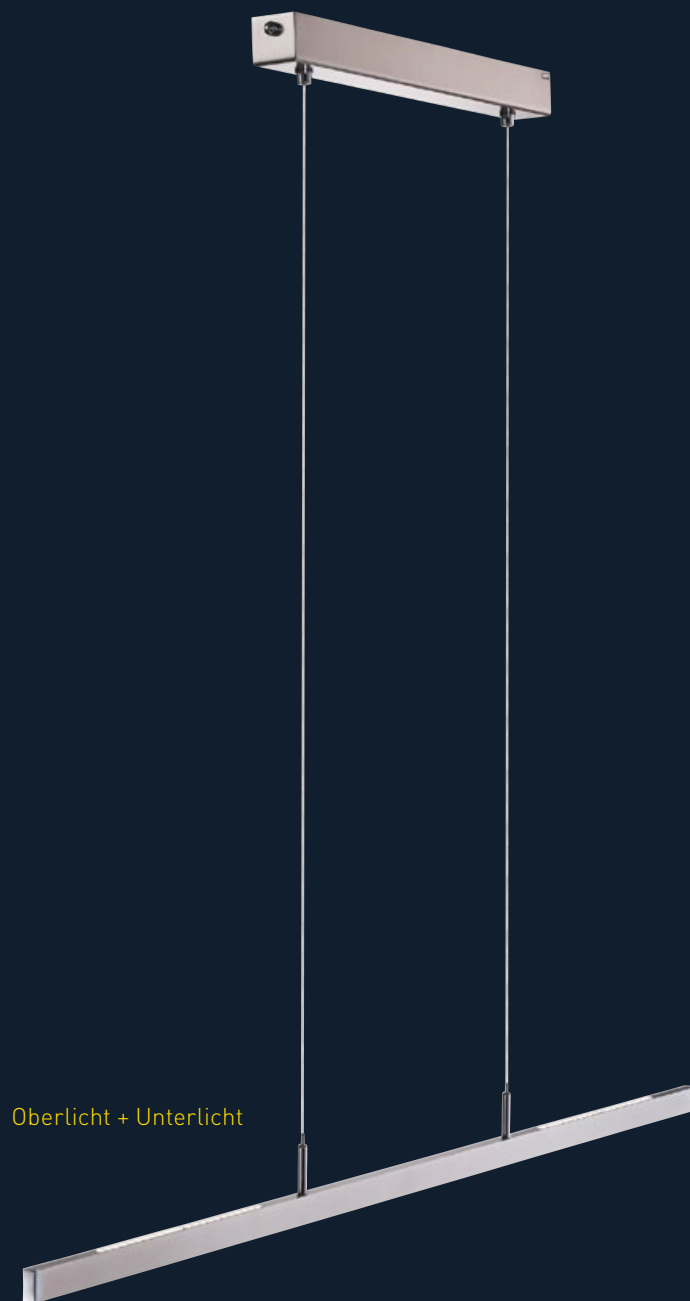

Oberlicht + Unterlicht



## 1 Pendelleuchte

▲ Abb. 1  
**551879** Nickel matt/Chrom

Leuchtmittel:

Oberlicht: 2 x 6 W LED, je 720 lm, 2700 K

Unterlicht: 4 x 6 W LED, je 720 lm, 2700 K

Ober- und Unterlicht getrennt dimmbar

LED austauschbar bei B+M

**Höhe: 1050 - 1150 mm, einstellbar**

**Deckenbefestigung: 530 mm**

**Leuchtkörper: 30 x 15 x 1360 mm**

mit Sensordimmer

Energieeffizienzklasse A+

STIX

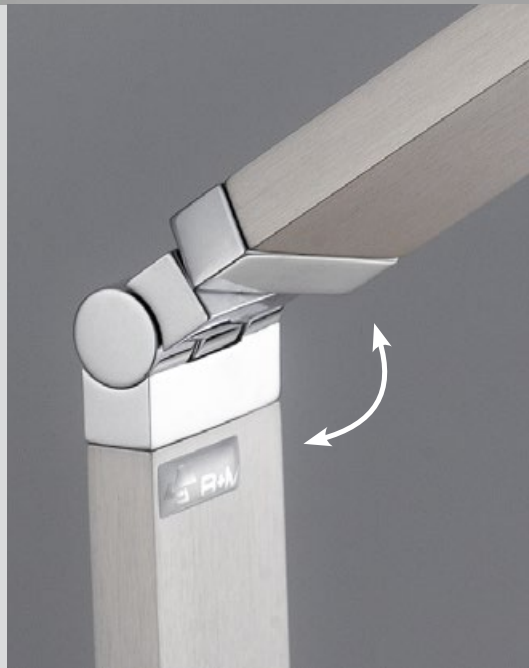
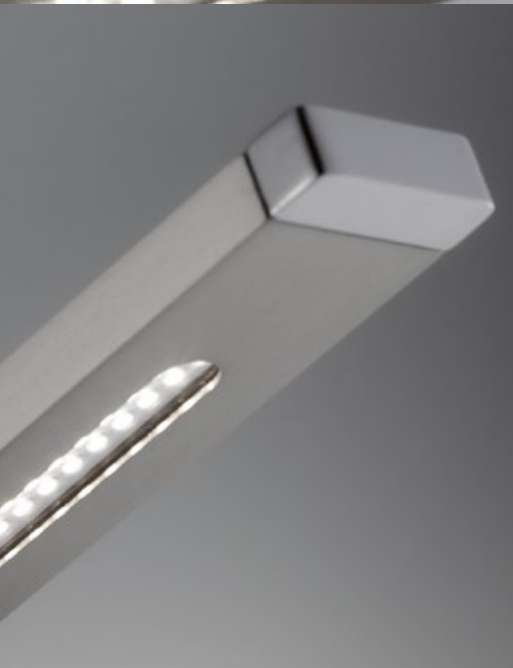

**Stehleuchte**

**759089** Nickel matt/Chrom

**S. 47**

Grundmaterial: Messing, Edelstahl

LED integriert, austauschbar



## 1 Stehleuchte

▲ Abb. 1  
**759089** Nickel matt/Chrom

Leuchtmittel: 6 W LED, 720 lm, 2700 K  
LED austauschbar bei B+M

**Höhe Standrohr: 1150 mm**

**Standfuß: Ø 240 mm**

**Ausladung: maximal 600 mm**

**Leuchtkörper: 30 x 10 x 340 mm**

Leuchtkörper dreh- und kippbar  
mit Tastdimmer im Standrohr

Standfuß ist drehbar

Netzteil mit Steckverbindung, austauschbar

Energieeffizienzklasse A+





**Pendelleuchte**

**580126** Messing matt/polier  
**580129** Nickel matt/Chrom

**S. 50**



**Deckenleuchte**

**930126** Messing matt/polier  
**930129** Nickel matt/Chrom

**S. 51**



**Deckenleuchte**

**970126** Messing matt/polier  
**970129** Nickel matt/Chrom

**S. 51**



**Tischleuchte**

**130126** Messing matt/polier  
**130129** Nickel matt/Chrom

**S. 53**



**Stehleuchte**

**750126** Messing matt/polier  
**750129** Nickel matt/Chrom

**S. 52, 53**

**Grundmaterial:** Messing, Edelstahl, Aluminium

**Glas:** Glas weiß glänzend

**Form:** 

**LED integriert, austauschbar**



2

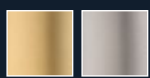

1 Pendelleuchte

▲ Abb. 1  
**580129** Nickel matt/Chrom

▲ Abb. 2  
**580126** Messing matt/poliert

Leuchtmittel: 4 x 6,5 W LED, 2720 lm, 2700 K  
 LED austauschbar bei B+M  
 höhenverstell- und aushängbar  
**Höhe: 950 - 1200 mm, Breite: 860 mm**  
**Glas: Ø 150 mm, Glas weiß glänzend**  
**Deckenbefestigung: 305 x 54 mm**  
 extern dimmbar  
 Energieeffizienzklasse A+

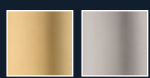

### 3 Deckenleuchte

▲ Abb. 3  
**930129** Nickel matt/Chrom

ohne Abb.  
**930126** wie Abb. 3, jedoch Messing matt/poliert

Leuchtmittel: 13 x 4,8 W LED, 6240 lm, 2700 K  
 LED austauschbar bei B+M

**Höhe: 185 mm, Ausladung: Ø 800 mm**

**Glas: Ø 150 mm, Glas weiß glänzend**

**Deckenbefestigung: Ø 160 mm**

extern dimmbar

Energieeffizienzklasse A+



### 4 Deckenleuchte

▲ Abb. 4  
**970126** Messing matt/poliert

ohne Abb.  
**970129** wie Abb. 4, jedoch Nickel matt/Chrom

Leuchtmittel: 7 x 4,8 W LED, 3360 lm, 2700 K  
 LED austauschbar bei B+M

**Höhe: 185 mm, Ausladung: Ø 580 mm**

**Glas: Ø 150 mm, Glas weiß glänzend**

**Deckenbefestigung: Ø 160 mm**

extern dimmbar

Energieeffizienzklasse A+





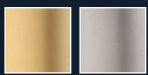
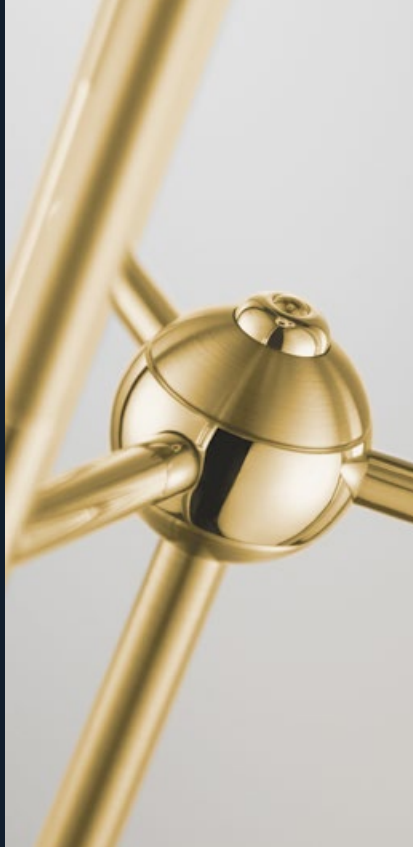

1 Tischleuchte



2 Stehleuchte

▲ Abb. 1  
**130129** Nickel matt/Chrom

ohne Abb.  
**130126** wie Abb. 1, jedoch Messing matt/poliert

Leuchtmittel: 1 x 6,5 W LED, 680 lm, 2700 K  
 LED austauschbar bei B+M  
**Höhe: 255 mm, Standfuß: Ø 90 mm**  
**Glas: Ø 150 mm, Glas weiß glänzend**  
 mit Schnur-Tastdimmer  
 Netzteil mit Steckverbindung, austauschbar  
 Energieeffizienzklasse A+

▲ Abb. 2  
**750129** Nickel matt/Chrom

ohne Abb.  
**750126** wie Abb. 2, jedoch Messing matt/poliert

Leuchtmittel: 3 x 6,5 W LED, 2040 lm, 2700 K  
 LED austauschbar bei B+M  
**Höhe: 1490 mm, Standfuß: Ø 205 mm**  
**Glas: Ø 150 mm, Glas weiß glänzend**  
**Ausladung: Ø 270 mm**  
 mit Tastdimmer im Zierteil  
 Netzteil mit Steckverbindung, austauschbar  
 Energieeffizienzklasse A+





**Pendelleuchte**

**58966** Messing matt/polier  
**58969** Nickel matt/Chrom

**S. 56**



**Pendelleuchte**

**506969** Nickel matt/Chrom

**S. 57**



**Pendelleuchte**

**54966** Messing matt/polier  
**54969** Nickel matt/Chrom

**S. 57**



**Pendelleuchte**

**56966** Messing matt/polier  
**56969** Nickel matt/Chrom

**S. 58**



**Pendelleuchte**

**50966** Messing matt/polier  
**50969** Nickel matt/Chrom

**S. 58**



**Deckenleuchte**

**90086** Messing matt  
**90087** Nickel matt

**S. 59**



**Stehleuchte**

**75966** Messing matt/polier  
**75969** Nickel matt/Chrom

**S. 60**



**Wandleuchte**

**21966** Messing matt/polier  
**21969** Nickel matt/Chrom

**S. 60**



**Tischleuchte**

**10966** Messing matt/polier  
**10969** Nickel matt/Chrom

**S. 61**



**Tischleuchte**

**13966** Messing matt/polier  
**13969** Nickel matt/Chrom

**S. 61**

**Grundmaterial:** Messing, Edelstahl

**Glas:** Glas weiß matt

**Form:**

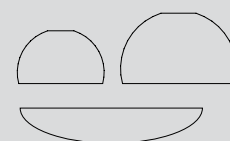

**LED integriert, austauschbar**

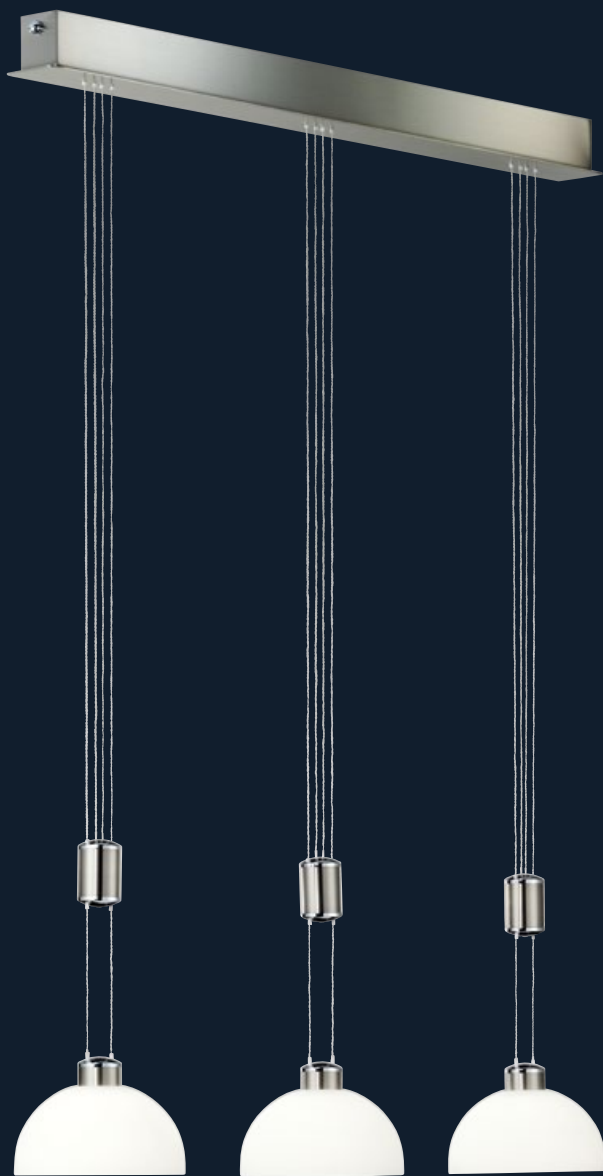

**1 Pendelleuchte**

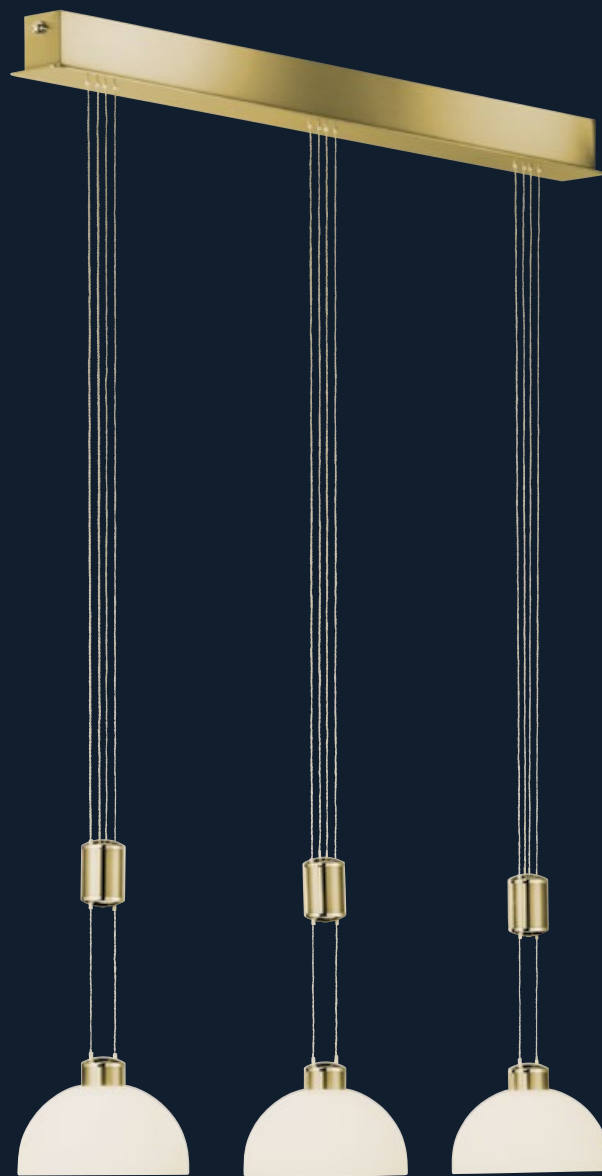

**2 Pendelleuchte**

▲ Abb. 1  
**58969** Nickel matt/Chrom

Leuchtmittel: 3 x 8,4 W LED, je 900 lm, 2700 K  
LED austauschbar bei B+M

**Höhe: 1100 - 1500 mm, verstellbar**

**Deckenbefestigung: 1000 x 52 mm**

**Glas: Ø 160 mm, Glas weiß matt**

Energieeffizienzklasse A+

▲ Abb. 2  
**58966** Messing matt/poliert

Leuchtmittel: 3 x 8,4 W LED, je 900 lm, 2700 K  
LED austauschbar bei B+M

**Höhe: 1100 - 1500 mm, verstellbar**

**Deckenbefestigung: 1000 x 52 mm**

**Glas: Ø 160 mm, Glas weiß matt**

Energieeffizienzklasse A+

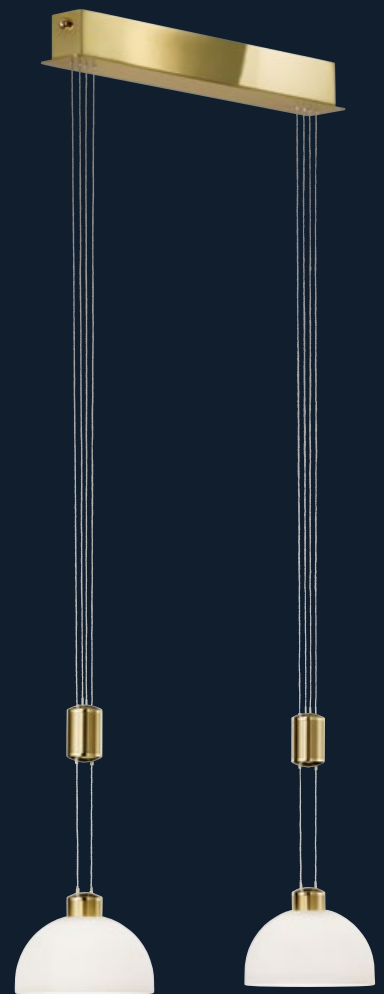

**3 Pendelleuchte**



**4 Pendelleuchte**

▲ Abb. 3  
**506969** Nickel matt/Chrom

Leuchtmittel: 3 x 8,4 W LED, je 900 lm, 2700 K  
 LED austauschbar bei B+M

**Höhe: 1100 - 1500 mm, verstellbar**

**Deckenbefestigung: 1400 x 52 mm**

**Glas: Ø 200 mm, Glas weiß matt**

Pendel seitlich verschiebbar

Energieeffizienzklasse A+

▲ Abb. 4  
**54966** Messing matt/poliert

ohne Abb.  
**54969** wie Abb. 4, jedoch Nickel matt/Chrom

Leuchtmittel: 2 x 8,4 W LED, je 900 lm, 2700 K  
 LED austauschbar bei B+M

**Höhe: 1100 - 1500 mm, verstellbar**

**Deckenbefestigung: 430 x 52 mm**

**Glas: Ø 160 mm, Glas weiß matt**

Energieeffizienzklasse A+

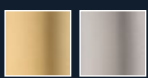

**1 Pendelleuchte**



**2 Pendelleuchte**

▲ Abb. 1  
**56969** Nickel matt/Chrom

ohne Abb.  
**56966** wie Abb. 1, jedoch Messing matt/poliert

Leuchtmittel: 3 x 8,4 W LED, je 900 lm, 2700 K  
 LED austauschbar bei B+M  
**Höhe: 1100 - 1500 mm, verstellbar**  
**Deckenteller: Ø 400 mm**  
**Deckenbefestigung: Ø 205 mm**  
**Glas: Ø 160 mm, Glas weiß matt**  
 Energieeffizienzklasse A+

▲ Abb. 2  
**50969** Nickel matt/Chrom

ohne Abb.  
**50966** wie Abb. 2, jedoch Messing matt/poliert

Leuchtmittel: 21 W LED, 2100 lm, 2700 K  
**Höhe: 1100 - 1500 mm, verstellbar**  
**Deckenbefestigung: Ø 160 mm**  
**Glas: Ø 360 mm, Glas weiß matt**  
 Energieeffizienzklasse A+

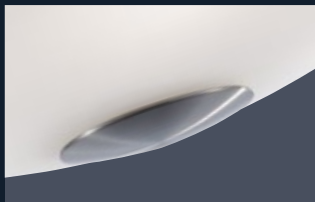

### 3 Deckenleuchte

▲ Abb.3  
**90086** Messing matt

ohne Abb.  
**90087** wie Abb. 3, jedoch Nickel matt

4 x E27 max. je 29 W (LED)  
**Höhe: 170 mm**  
**Deckenbefestigung: Ø 100 mm**  
**Glas: Ø 530 mm, Glas weiß matt**

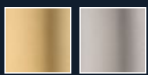

## 1 Stehleuchte

▲ Abb. 1  
**75966** Messing matt/poliert

ohne Abb.  
**75969** wie Abb. 1, jedoch Nickel matt/Chrom

Leuchtmittel: 3 x 8,4 W LED, je 900 lm, 2700 K  
LED austauschbar bei B+M

**Höhe: 1350 mm**  
**Glas: Ø 360 mm, Glas weiß matt**  
**Standfuß: Ø 280 mm**

mit Tastdimmer  
Netzteil mit Steckverbindung, austauschbar  
Energieeffizienzklasse A+



## 2 Wandleuchte

▲ Abb. 2  
**21966** Messing matt/poliert

ohne Abb.  
**21969** wie Abb. 2, jedoch Nickel matt/Chrom

Leuchtmittel: 6 W LED, 660 lm, 2700 K  
LED austauschbar bei B+M

**Höhe: 170 mm, Ausladung: 220 mm**  
**Wandbefestigung: Ø 93 mm**  
**Glas: Ø 160 mm, Glas weiß matt**

mit Tastdimmer  
Energieeffizienzklasse A+



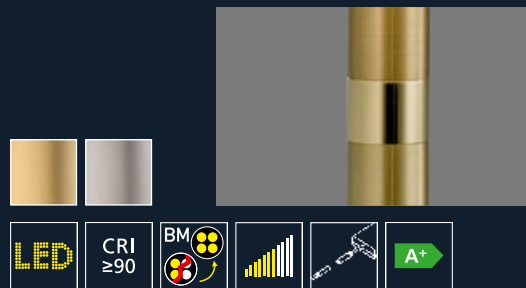
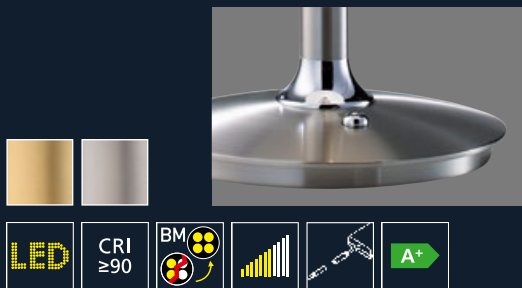

### 3 Tischleuchte

### 4 Tischleuchte

▲ Abb. 3  
**10966** Messing matt/poliert

ohne Abb.  
**10969** wie Abb. 3, jedoch Nickel matt/Chrom

Leuchtmittel: 3 x 5 W LED, je 400 lm, 2700 K  
 LED austauschbar bei B+M

**Höhe: 360 mm, Standfuß: Ø 110 mm**

**Glas: Ø 200 mm, Glas weiß matt**

mit Tastdimmer

Netzteil mit Steckverbindung, austauschbar  
 Energieeffizienzklasse A+

▲ Abb. 4  
**13966** Messing matt/poliert

ohne Abb.  
**13969** wie Abb. 4, jedoch Nickel matt/Chrom

Leuchtmittel: 3 x 5 W LED, je 400 lm, 2700 K  
 LED austauschbar bei B+M

**Höhe: 450 mm, Standfuß: Ø 140 mm**

**Glas: Ø 250 mm, Glas weiß matt**

mit Tastdimmer

Netzteil mit Steckverbindung, austauschbar  
 Energieeffizienzklasse A+



ISTAR



**Deckenfluter**

**82046** Messing matt/poliert

**82049** Nickel matt/Chrom

**S. 64, 65**

Grundmaterial: Messing, Edelstahl

Glas: Glas weiß matt

Form: 

LED integriert, austauschbar





1 Deckenfluter



2 Deckenfluter

▲ Abb. 1  
**82046** Messing matt/poliert

Leuchtmittel:  
 Oberlicht: 35,5 W LED, 4290 lm, 2700 K  
 Lesearm: 6 W LED, 660 lm, 2700 K  
 LED am Leselicht austauschbar bei B+M  
 LED am Oberlicht austauschbar  
 Lesearm höhenverstellbar, schwenkbar  
 und getrennt dimmbar  
**Ausladung: 510 mm, Höhe: 1810 mm**  
**Standfuß: Ø 280 mm**  
**Glas: Ø 460 mm, Glas weiß matt**  
 mit Tastdimmer  
 Netzteil mit Steckverbindung, austauschbar  
 Energieeffizienzklasse A+

▲ Abb. 2  
**82049** wie Abb. 1 jedoch Nickel matt/Chrom

Leuchtmittel:  
 Oberlicht: 35,5 W LED, 4290 lm, 2700 K  
 Lesearm: 6 W LED, 660 lm, 2700 K  
 LED am Leselicht austauschbar bei B+M  
 LED am Oberlicht austauschbar  
 Lesearm höhenverstellbar, schwenkbar  
 und getrennt dimmbar  
**Ausladung: 510 mm, Höhe: 1810 mm**  
**Standfuß: Ø 280 mm**  
**Glas: Ø 460 mm, Glas weiß matt**  
 mit Tastdimmer  
 Netzteil mit Steckverbindung, austauschbar  
 Energieeffizienzklasse A+

TRES



**Deckenfluter**

**80019** Nickel matt/Chrom

**S. 67**

Grundmaterial: Messing, Edelstahl

Glas: Glas weiß matt

Form: 

LED integriert, austauschbar

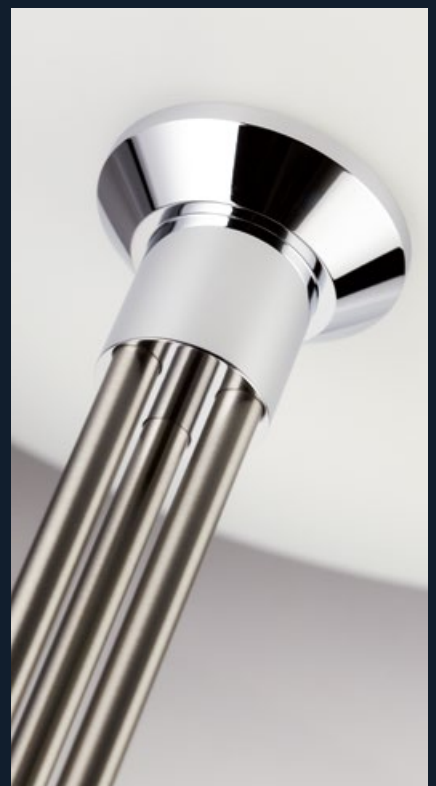

## 1 Deckenfluter

▲ Abb. 1  
**80019** Nickel matt/Chrom

Leuchtmittel: 1 x 35,5W LED, 4290 lm, 2700 K  
LED austauschbar

**Höhe: 1810 mm, Standfuß: Ø 280 mm**

**Glas: Ø 460 mm, Glas weiß matt  
mit Abdeckglas**

mit Tastdimmer am Standrohr

Netzteil mit Steckverbindung, austauschbar

Energieeffizienzklasse A+





TIZIAN

Kaltweißes Licht 5000 K

Warmweißes Licht 2700 K

LED-Technologie auf allerhöchstem Niveau. Ein verschwindend geringer Energieverbrauch und eine individuell einstellbare Lichtfarbe zeichnen diese Standleseleuchten aus.

Grundmaterial: Messing, Edelstahl

LED integriert, austauschbar

### Leseleuchte

61086 Messing matt/poliert

61089 Nickel matt/Chrom

S. 70 - 71

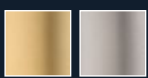
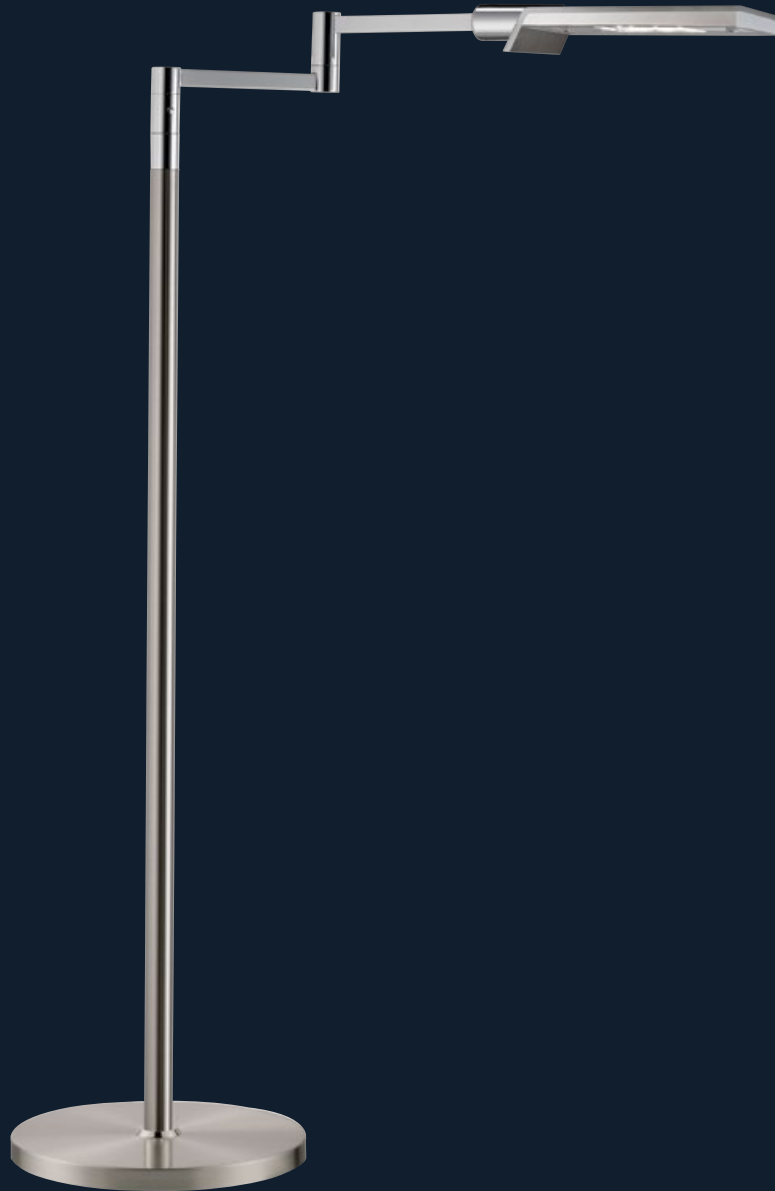

## 1 Leseleuchte

▲ Abb. 1  
**61089** Nickel matt/Chrom

Leuchtmittel: 14 W LED, 1400lm, 2700 - 5000 K  
LED austauschbar bei B+M  
warm- und kaltweiße LEDs kombinierbar  
**Höhe: 1000 - 1400 mm, verstellbar**  
**Ausladung: max. 550 mm**  
getrennt dimmbar, mit zwei integrierten Tastdimmern  
Netzteil mit Steckverbindung, austauschbar  
Energieeffizienzklasse A+

Diese Leuchte ist ohne Verschraubung stufenlos höhenverstellbar. Der Kabelaustritt erfolgt seitlich aus der Bodenplatte. Der Leuchtenarm ist um 300° schwenkbar.



## 2 Leseleuchte

▲ Abb. 2  
**61086** Messing matt/poliert

Leuchtmittel: 14 W LED, 1400lm, 2700 - 5000 K  
LED austauschbar bei B+M  
warm- und kaltweiße LEDs kombinierbar  
**Höhe: 1000 - 1400 mm, verstellbar**  
**Ausladung: max. 550 mm**  
getrennt dimmbar, mit zwei integrierten Tastdimmern  
Netzteil mit Steckverbindung, austauschbar  
Energieeffizienzklasse A+

Diese Leuchte ist ohne Verschraubung stufenlos höhenverstellbar. Der Kabelaustritt erfolgt seitlich aus der Bodenplatte. Der Leuchtenarm ist um 300° schwenkbar.





**Pendelleuchte**

**52876** Messing matt/polier  
**52879** Nickel matt/Chrom

**S. 74**



**Wandleuchte**

**20876** Messing matt/polier  
**20879** Nickel matt/Chrom

**S. 75**



**Tischleuchte**

**13876** Messing matt/polier  
**13879** Nickel matt/Chrom

**S. 76**



**Deckenfluter**

**82976-1** Messing matt/polier  
**82979-1** Nickel matt/Chrom

**S. 77**

Grundmaterial: Messing, Edelstahl

Glas: Glas weiß matt

Form: 

LED integriert, austauschbar

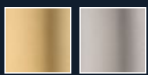
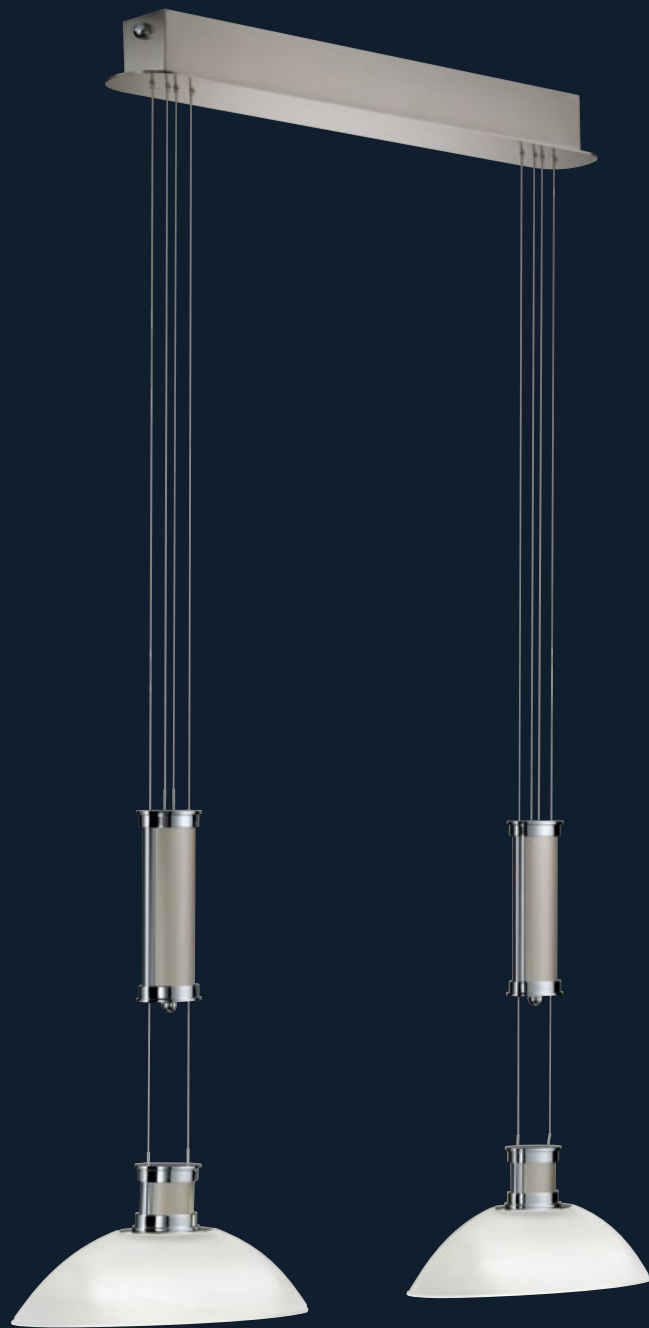

## 1 Pendelleuchte

▲ Abb. 1  
**52879** Nickel matt/Chrom

ohne Abb.  
**52876** wie Abb. 1, jedoch Messing matt/poliert

Leuchtmittel: 2 x 14 W LED, je 1800 lm, 2700 K  
LED austauschbar

**Breite: 790 mm, Höhe: 1100 – 1500 mm, verstellbar**

**Deckenbefestigung: 530 mm**

**Glas: 320 x 120 mm oval, Glas und Abdeckglas weiß matt**

Energieeffizienzklasse A+

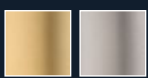

## 2 Wandleuchte

▲ Abb. 2  
**20876** Messing matt/poliert

ohne Abb.  
**20879** wie Abb. 2, jedoch Nickel matt/Chrom

Leuchtmittel: 9,8 W LED, 1300 lm, 2700 K  
LED austauschbar

**Höhe: 290 mm, Ausladung: 160 mm**

**Wandbefestigung: Ø 93 mm**

**Glas: 320 x 120 mm oval, Glas und Abdeckglas weiß matt**  
mit Tastdimmer  
Energieeffizienzklasse A+



## 1 Tischleuchte

▲ Abb. 1

**13879** Nickel matt/Chrom

ohne Abb.

**13876** wie Abb. 1, jedoch Messing matt/poliert

Leuchtmittel: 14 W LED, 1800 lm, 2700 K

LED austauschbar bei B+M

**Höhe: 400 mm, Standfuß: 190x 100 mm oval**

**Glas: 320 x 120 mm oval, Glas und Abdeckglas weiß matt**

mit Tastdimmer

Energieeffizienzklasse A+



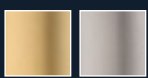

Lesearm Oberlicht

## 2 Deckenfluter, rund, mit Lesearm

▲ Abb. 2

**82976-1** Messing matt/poliert

ohne Abb.

**82979-1** wie Abb. 2, jedoch Nickel matt/Chrom

Leuchtmittel: 35,5 W LED, 4290 lm, 2700 K

LED am Oberlicht austauschbar

Lesearm: 6 W LED, 660 lm, 2700 K

LED am Lesearm austauschbar bei B+M

**Höhe: 1850 mm, Ausladung: 510 mm, Standfuß: Ø 300 mm**

**Glas: Ø 460 mm, Glas weiß matt mit Abdeckglas weiß matt**

Lesearm höhenverstellbar und schwenkbar

mit Tastdimmer getrennt dimmbar

Netzteil mit Steckverbindung, austauschbar

Energieeffizienzklasse A+





**Pendelleuchte**

**500186** Messing matt/polier

**S. 80**



**Tischleuchte**

**130186** Messing matt/polier

**S. 81**



**Hockerleuchte**

**160186** Messing matt/polier

**S. 81**



**Stehleuchte**

**750186** Messing matt/polier

**S. 82**



**Stehleuchte**

**650186** Messing matt/polier

**S. 83**

Grundmaterial: Messing

Schirm: Feincrash ecru, creme, Material 146

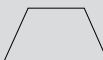
Form: 



## 1 Pendelleuchte

▲ Abb. 1  
**500186** Messing matt/poliert

3 x E27 max. je 29 W (LED)  
höhenverstellbar

**Höhe: 700- 1600 mm, Deckenbefestigung Ø 74 mm**

**Schirm: Ø 480x Ø 250 x H230 mm,**

**Feincrash ecru, creme**

extern dimmbar



2 Tischleuchte

▲ Abb. 2  
130186 Messing matt/poliert

1 x E27 max. je 29 W (LED)  
Höhe: 560 mm, Standfuß Ø 160 mm  
Schirm: Ø 400 x Ø 200 x H 200 mm,  
Feincrash ecru, creme  
mit Schnurzwischenschalter



3 Hockerleuchte

▲ Abb. 3  
160186 Messing matt/poliert

3 x E27 max. je 29 W (LED)  
Höhe: 700 mm, Standfuß Ø 180 mm  
Schirm: Ø 480 x Ø 250 x H 230 mm,  
Feincrash ecru, creme  
mit Tastdimmer



## 1 Stehleuchte

▲ Abb. 1  
**750186** Messing matt/poliert

4 x E27 max. je 29 W (LED)

**Höhe: 1550 mm, Standfuß: Ø 260 mm**

**Schirm: Ø 560 x Ø 300 x H 310 mm,**

**Feincrash ecru, creme**

mit Tastdimmer für Luminator und Serienschalter

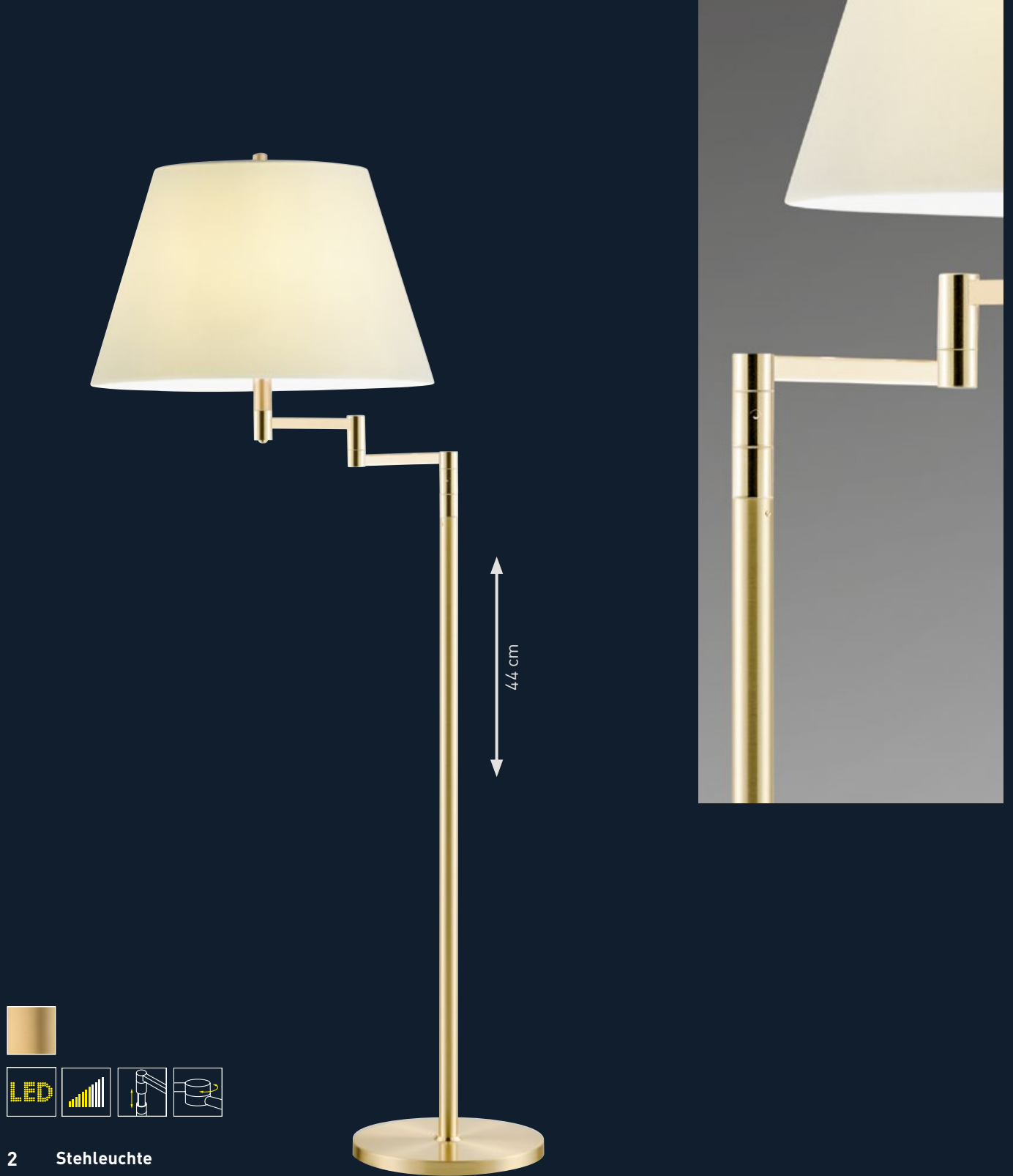

2 Stehleuchte

▲ Abb. 2  
**650186** Messing matt/poliert

3 x E27 max. je 29 W (LED)  
 Stufenlose Höhenverstellung

**Höhe: 1300 - 1740 mm, verstellbar, Standfuß: Ø 260 mm**

**Ausladung: max. 295 mm**

**Schirm: Ø 450 x Ø 280 x H 280 mm.**

**Feincrash ecru, creme**

mit Tastdimmer unterhalb des Bridgearmes

Diese Leuchte ist ohne Verschraubung stufenlos höhenverstellbar und 300° schwenkbar. Der Kabelaustritt erfolgt seitlich aus der Bodenplatte.

# AURA



## Deckenleuchte

**924696** Messing poliert

**924691** Nickel matt

S. 85

Grundmaterial: Messing

Glas: Glas weiß und Dolomiti

Form:



Diese Leuchten lassen sich sowohl als Decken- und als Wandleuchten einsetzen.

LED integriert, austauschbar



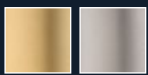

## 1 Deckenleuchte

Glas weiß und Dolomiti

▲ Abb. 1

**924696** Messing poliert

ohne Abb.

**924691** wie Abb. 1, jedoch Nickel matt

Leuchtmittel: 1 x 22 W LED, 2550 lm, 3000 K

LED austauschbar bei B+M

**Maß: Ø 400 mm, Höhe 85 mm**

**Deckenbefestigung: Ø 145 mm**

**Glas weiß und Dolomiti**

Energieeffizienzklasse A+

## SONDERANFERTIGUNGEN

Ganz nach Ihren Wünschen und Vorstellungen.

Wir unterstreichen Ihre Individualität auch gerne mit einem ganz persönlichen Meisterstück. Gemeinsam mit unseren erfahrenen Designern, Zeichnern und Technikern entwickeln wir für Sie Ihren Traum aus purem Licht. In unserer Manufaktur können wir jeden noch so ausgefallenen Kundenwunsch erfüllen: Wir fertigen für Sie jede Länge, jede Färbung und haben auch für Dachschrägen die perfekte Lösung. In einem Gespräch mit dem Fach- oder Möbelschneider Ihres Vertrauens können Sie Ihre Ideen, gerne auch anhand einer Handskizze, persönlich besprechen. Auf dieser Basis beginnen wir dann mit der Anfertigung einer CAD-Zeichnung und gehen gemeinsam mit Ihnen den Weg bis zu Ihrer persönlichen Traumleuchte.

## INDIVIDUALISIERUNGSBEISPIEL - RAUMHÖHE

Unsere Seilsysteme werden ab Werk für eine Raumhöhe von 2,50 m gefertigt, dabei befinden sich die Feststeller oder Gegengewichte aus ästhetischen Gründen im unteren Drittel der Seitabhängung. Die Anpassung auf andere Raumhöhen ist jedoch problemlos möglich. Für abweichende Raumhöhen geben Sie bitte stets das **Maß A** an (Decke bis Unterkante Glas).

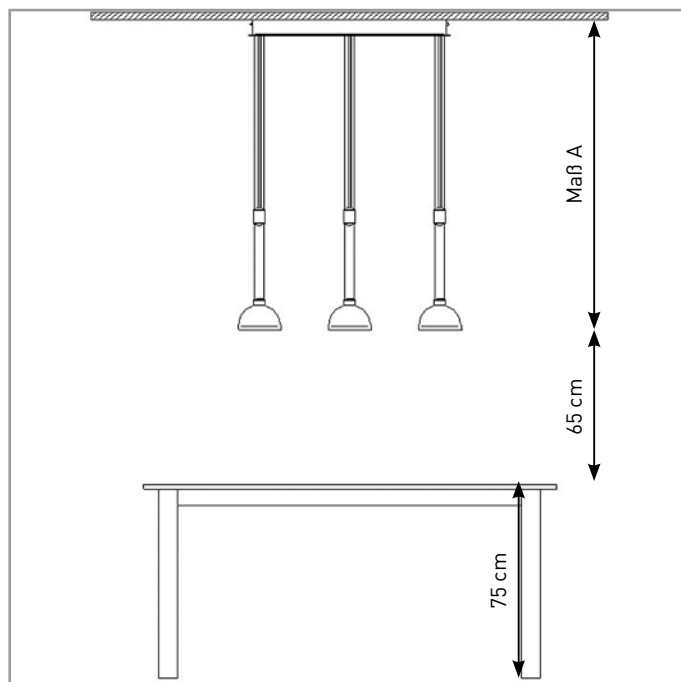

## INDIVIDUALISIERUNGSBEISPIEL – DACHSCHRÄGEN

Durch den Einsatz von Gelenken und Teleskoprohren ist es möglich, Leuchten auch in verwinkelte Dachschrägen zu montieren.

Geben Sie uns bitte den Neigungswinkel der Befestigungsfläche sowie die gewünschte Pendellänge an. Wir empfehlen Ihnen die Länge in der Mitte des Befestigungsbalkens zu messen.

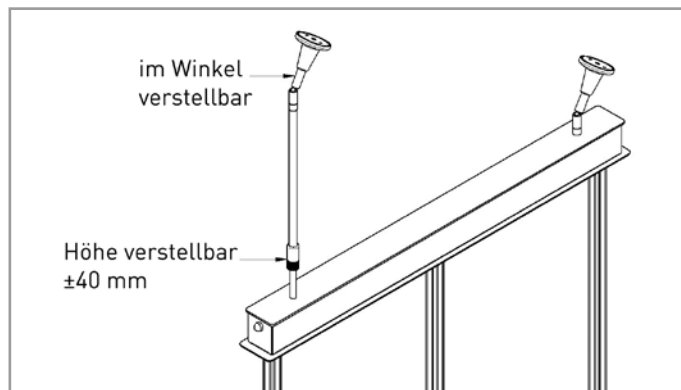

Dachschräge längs

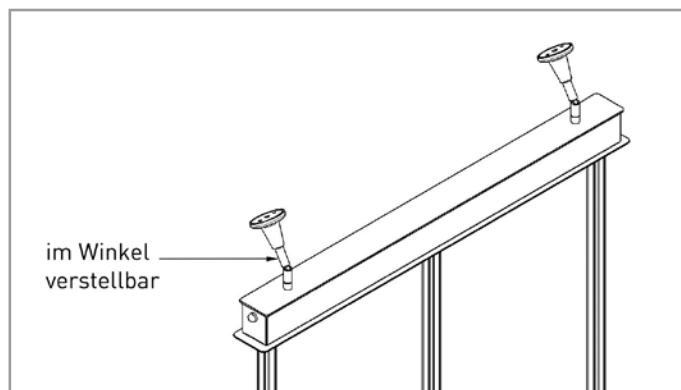

Dachschräge quer

## SONDERANFERTIGUNGEN KABELKANÄLE

Als Zubehör zu unseren Leuchten erhalten Sie auf Anfrage Kabelkanäle und Verteilerdosen. Diese eleganten Accessoires sind die optimale Ergänzung zu Ihrer B+M Leuchte. Sie sind in allen typischen B+M Färbungen erhältlich:

**Messing matt - Messing poliert - Nickel matt - Chrom - Bronze - weiß**

Die Länge L des Kabelkanals wird speziell nach Ihren Angaben gefertigt. Die maximale Länge eines Stücks beträgt 1,20 m. Bei Überlängen werden mehrere Stücke durch einen Verbinder miteinander verbunden, wie in nebenstehender Zeichnung illustriert, um die gewünschte Gesamtlänge zu erreichen.

Auch die Bohrung des Deckenbalkens bzw. des Deckentopfes erfolgt exakt nach Ihren Angaben (siehe unten).

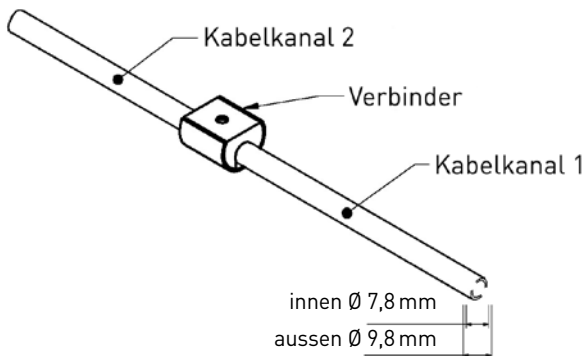

SIE  
WÄHLEN  
DIE OBER-  
FLÄCHE



..-3-..  
Messing matt

..-6-..  
Messing poliert

..-7-..  
Nickel matt

..-9-..  
Chrom

..-5-..  
Bronze

..-0-..  
weiß

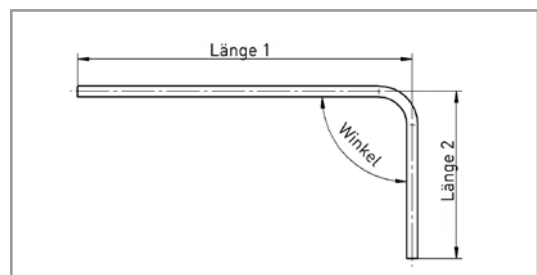
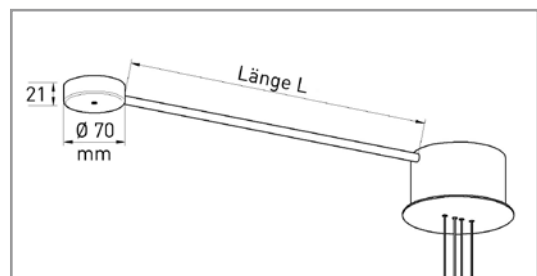
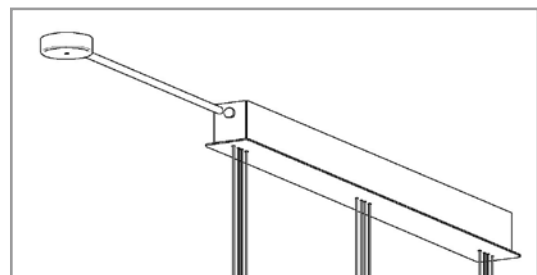
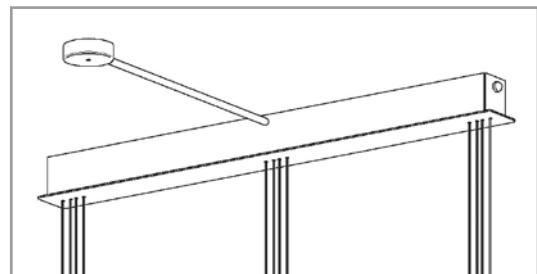



## TECHNISCHE KOMPETENZ

### **B+M Leuchten – führend durch Innovation.**

Qualität setzt sich durch. Mit dieser Maxime haben wir im Laufe der Jahre zahlreiche patentierte Lösungen entwickelt, die sich in vielen unserer Leuchten wiederfinden. Unsere Ideen und deren Umsetzung im Detail arbeiten oft nur im Verborgenen und verrichten unbemerkt ihren Dienst, machen aber über viele Jahre den Unterschied aus. Neben der einzigartigen Qualität ist es somit unsere kontinuierliche Innovationskraft, die unsere Meisterstücke immer wieder zu Liebhaberstücken avancieren lässt.

## SYMBOLERKLÄRUNG



### **LED-Technologie.**

Mit der Erfindung der LED hat die neue Zukunft des Lichts begonnen. Die eigens für B+M Leuchten entwickelten LED-Komponenten schaffen ein gesundes Licht, das an das natürliche Sonnenlicht heranreicht. Durch hervorragende Farbwiedergabewerte  $\text{CRI} \geq 90$  und einer warmweißen Farbtemperatur von minimal 2700 Kelvin simulieren wir das für unseren Biorhythmus so wichtige Sonnenlicht. Somit erzeugen wir ein der Glühlampe ähnliches Licht und sorgen für brillante Farben und eine gesunde behagliche Atmosphäre. Hinzu kommt, dass alle unsere LED-Leuchten dimmbar und so den Erfordernissen entsprechend einstellbar sind.

**CRI**  
 **$\geq 90$**

### **Farbwiedergabeindex CRI (Ra).**

Wie natürlich erscheinen die Farben im künstlichen LED-Lampenlicht? Dies gibt der Farbwiedergabeindex „CRI“ oder auch „Ra“ genannt an. Das Sonnenlicht und die früher üblichen Glühlampen haben einen Farbwiedergabeindex CRI von 100. Entgegen den üblicherweise am Markt eingesetzten LEDs mit einem CRI von ca. 80 setzen wir, soweit technisch realisierbar, auf  $\text{CRI} \geq 90$ . Hierdurch erzielen wir eine naturgetreue Echtheit und natürliche Farbwiedergabe von Personen und Gegenständen im Raum. Unser LED-Licht kommt somit dem natürlichen Licht möglichst nah. Dies ermöglicht ein brillantes Licht für eine behagliche und gesunde Atmosphäre für Körper und Geist.



### **LED austauschbar.**

Unsere LED-Komponenten haben, bei bestimmungsgemäßem Einsatz, eine Lebensdauer von vielen Jahren. Sollte trotzdem im Laufe der Zeit ein Austausch nötig sein: ganz einfach! Bei LED-Leuchten mit diesem Symbol können Sie selbst mit etwas Geschick und mit handelsüblichem Werkzeug gemäß der Gebrauchs- und Montageanleitung die LED-Platine ersetzen. Wir garantieren Ihnen, für die nächsten Jahre technisch gleichwertigen Ersatz liefern zu können.



### **LED austauschbar B+M.**

Sollte es bei unseren LED-Komponenten einmal technische Probleme geben, obwohl unsere elektronischen Bauteile, bei bestimmungsgemäßem Einsatz, für eine Lebensdauer von vielen Jahren konzipiert sind: Wir sind für Sie da und helfen Ihnen! B+M Leuchten ist eine Manufaktur und produziert seine Leuchten im eigenen Werk. Daher haben wir auch nach einigen Jahren immer noch die Möglichkeit, Ihre Leuchte zu reparieren. Setzen Sie sich mit Ihrem Händler oder mit uns direkt in Verbindung und wir besprechen die weitere Vorgehensweise.

**A+**

### **Energieeffizienz-Klasse EKK = A+**

Ihnen ist der nachhaltige Umgang mit Energie und Ressourcen wichtig? Bei allen Leuchten ist die Energieeffizienzklasse EEK angegeben. Leuchten mit einem besonders guten EEK sind extra mit einem Piktogramm gekennzeichnet.



#### **Netzteil mit Steckverbindung.**

Bei LED- Leuchten mit diesem Symbol können Sie selbst ohne Werkzeug gemäß der Gebrauchs- und Montageanleitung das Betriebsgerät ersetzen. Das Netzteil wird ganz einfach von der Leuchte getrennt.



#### **Tast- und Drehdimmer.**

B+M Produkte sind mit eigens entwickelten Dimmern ausgestattet. Wir unterscheiden zwischen einem Tast- und Drehdimmer. Tastdimmer werden durch ein kurzes Drücken des Knopfes (kleine Kugel) ein- und ausgeschaltet. Durch langes Drücken des Knopfes wird die Leuchte hell und dunkel gedimmt. Die im Tastdimmer eingebaute Memory-Funktion startet die Leuchte bei erneutem Einschalten mit der zuletzt eingestellten Helligkeit. Beim Drehdimmer wird die Leuchte durch Drehen eingeschaltet, gedimmt und ausgeschaltet.



#### **Externer Drehdimmer.**

Bei gekennzeichneten Leuchten ohne eingebauten Dimmer kann extern über einen Phasenabschnitt-Dimmer die Lichtintensität eingestellt werden. In unserer Gebrauchs- und Montageanleitung finden Sie alle benötigten Angaben.



#### **Smart-White-Technologie – Einstellung der Lichtfarbe.**

Verschiedenfarbige LEDs erzeugen mit der Smart-White-Technologie unterschiedliche Lichtfarben. Über zwei getrennte Dimmer können Sie verschiedene Lichtkombinationen individuell und je nach Bedarf einstellen: Sei es ein kaltweißes, helles und augenfreundliches Licht zum Lesen oder ein warmweißes, gemütliches Licht für eine behagliche Umgebung zum Entspannen. Sie entscheiden.



#### **Sensordimmer.**

Einige LED-Leuchten sind mit einem eigens für B+M Leuchten entwickelten Sensor ausgestattet. Dieser ermöglicht es, die Leuchte berührungslos zu dimmen. Durch Bewegen der Handfläche vor dem Sensor kann die Leuchte ein- und ausgeschaltet oder durch längeres Halten stufenlos gedimmt werden. Durch die Memory-Funktion im Dimmer startet die Leuchte nach erneutem Einschalten mit der zuletzt eingestellten Helligkeit. Leuchten mit Sensordimmer können nicht zusätzlich über einen externen Dimmer gesteuert werden.



#### **Ober- und Unterlicht.**

Die Leuchte verfügt über ein Oberlicht für die indirekte Beleuchtung sowie ein Unterlicht für die direkte Beleuchtung der Fläche. Beide Richtungen lassen sich getrennt voneinander schalten und dimmen.



#### **Zigbee und Casambi.**

Benötigen Sie für Ihr SMART HOME eine Zigbee- oder Casambi-Steuerung, dann sprechen Sie uns an! Wir beraten Sie gerne!



### Höhenverstellung bei Pendelleuchten.

Leuchten mit diesem Symbol können Sie in der Höhe verstellen. Dies passiert einfach, schlicht und elegant mittels eines optisch ansprechenden Gegengewichts oder filigranen Feststellers. Mit einem Gegengewicht: ganz einfach durch Verschieben des Gewichts nach oben oder unten. Die Gegengewichte an unseren Pendelleuchten sind dabei nicht nur funktional, sondern auch ästhetisch einzigartig. Der Feststeller: die einfachste Methode die Höhe einzustellen, durch simples Verschieben nach oben oder unten.

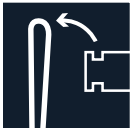

### Seil abnehmbar.

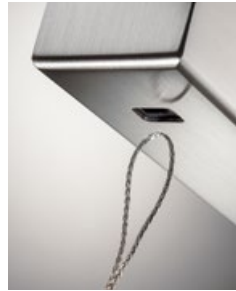
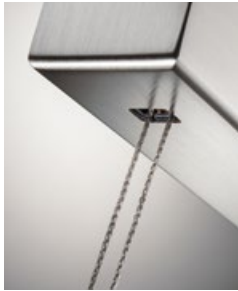

Höchste Variabilität: Sie planen eine Familienfeier, verschieben den Tisch und die Pendelleuchte muss abgenommen werden? Sie wollen die Leuchte ohne viel Aufwand reinigen? Bei diesem System können Sie das Pendel ganz einfach und werkzeuglos aushängen und abnehmen. Später können Sie das Pendel wieder einhängen, ohne dass es einen mechanischen oder elektrischen Schaden genommen hat, wieder einhängen.

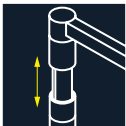

### Höhenverstellung bei Tischleuchten und Stehleuchten.

Dieses System ermöglicht, dass die Leuchte stufenlos und ohne eine Schraube zu lösen in die gewünschte Höhe gebracht werden kann. Eine aufwendige Montagetechnik lässt es zu, dass der Kabelaustritt seitlich erfolgen kann. Dieses Montagesystem ermöglicht außerdem den patentierten Verdrehungsschutz.



### Leuchtkörper drehbar.

Der Leuchtkörper ist drehbar gelagert. Die Lichtrichtung kann auf diese Weise individuell den Ansprüchen entsprechend eingestellt werden.



### Seitliche Verstellung bei Pendelleuchten.

Höchste Flexibilität: Bei einigen Pendelleuchten ist über die Höhen- auch eine seitliche Verstellung möglich. So können Sie die Leuchte beispielsweise optimal an einen ausziehbaren Esstisch anpassen und diesen stets perfekt ausleuchten.



### Bridge-Arm an Standleuchteleuchten.

Leicht und geräuschlos: Dank einer speziell entwickelten und ausgefeilten Mechanik im sogenannten Bridge-Arm können Sie diesen äußerst leichtgängig und geräuschlos in jede beliebige Position drehen. Die Kombination aus einem Nadel- und einem Kugellager ermöglicht die unvergleichlich leichte Handhabung.

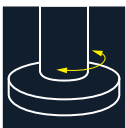

### Drehbarer Fuß.

Der Fuß der Standleuchteleuchte ist besonders drehfreudig. Durch den Einsatz eines speziellen Axialkugellagers kann die Leuchte extrem leichtgängig im Standfuß gedreht werden. Das ist nicht nur äußerst praktisch, sondern schützt zugleich Ihren Bodenbelag, da ein Drehen des gesamten Fußes überflüssig wird.

## Teilnahmebescheinigung am Dualen System Interseroh für das Jahr 2019

**B+M Leuchten GmbH**

**Eickelstraße 4**  
Straße

**59759 Arnsberg**  
PLZ, Ort

**Deutschland**  
Land

**232645**  
Herstellernummer

Diese vorliegende Bescheinigung belegt für den oben aufgeführten Kunden die Teilnahme am Dualen System Interseroh. Sämtliche Details sind dem entsprechenden Vertrag zu entnehmen.

Köln, 27.05.2019

*[Signature]*

ppa. Frank Kurrat  
Geschäftsbereichsleitung

*[Signature]*

ppa. Michael Bürstner  
Geschäftsbereichsleitung

**ALBA Group**

## Recycling-Zertifikat 2019 Transportverpackungen und gewerblich anfallende Verkaufsverpackungen

B+M Leuchten GmbH  
59759 Arnsberg

Ist Kunde der INTERSEROH Dienstleistungs GmbH mit Vertrag Nr. 232645.

Mit diesem Zertifikat bestätigen wir, dass

- angemeldete Transportverpackungen und gewerblich anfallende Verkaufsverpackungen bei den Kunden des Unternehmens von Interseroh-Partnern erfasst,
- erfasste Transportverpackungen und gewerblich anfallende Verkaufsverpackungen stofflich verwertet und
- alle Anforderungen des Verpackungsgesetzes erfüllt werden.

Gemäß der Angaben der o.g. Firma sind folgende Verpackungsarten über Interseroh vom 01.01.2019 bis 31.12.2019 gemeldet:

**angemeldet**

Papier/Pappe/Karton; PE-Folie (transparent, eingefärbt, Stretchfolie, Luftpolsterfolie)

**nicht angemeldet**

Massivholz, unbehandelt; Holzwerkstoffe, unbehandelt; Bänder Stahl; Bänder Kunststoff; PUR-Schaum; PE Schaum unvernetzt; EPS (Styropor) Formteile & Chips

Köln, Mai 2019

*[Signature]*

Markus Müller-Drexel

*[Signature]*

ppa. Frank Kurrat

**Qualität und Nachhaltigkeit – wir machen aus gebrauchten Verpackungen Rohstoffe.**



Vertrauen Sie auf die Interseroh Dienstleistungs- und Servicequalität, die auf zertifizierten Managementsystemen für Qualität, Umweltschutz, Arbeitssicherheit und Gesundheitsschutz sowie der Zertifizierung als Entsorgungsbetrieb basiert.

**ALBA Group**



## INDEX

ART.-NR.	KOLLEKTION	SEITE	ART.-NR.	KOLLEKTION	SEITE	ART.-NR.	KOLLEKTION	SEITE
<b>TISCH- UND HOCKERLEUCHTEN</b>			<b>PENDELLEUCHTEN</b>					
10966	MOON II	61	500186	SEDA	80	73416-..	TIMM	37
10969	MOON II	61	50546-..	STRIPE	13	73419-..	TIMM	37
130126	ASTRA	53	50549-..	STRIPE	13	750126	ASTRA	53
130129	ASTRA	53	506969	MOON II	57	750129	ASTRA	53
130186	SEDA	81	50966	MOON II	58	750186	SEDA	82
13546-..	STRIPE	15	50969	MOON II	58	75126-..-..	SWIFT	21
13549-..	STRIPE	15	52876	PALAIS LED	74	75129-..-..	SWIFT	21
13876	PALAIS LED	76	52879	PALAIS LED	74	759089	STIX	47
13879	PALAIS LED	76	54966	MOON II	57	75966	MOON II	60
13966	MOON II	61	54969	MOON II	57	75969	MOON II	60
13969	MOON II	61	550879	SEAL	43	80019	TRES	67
160186	SEDA	81	551879	EASY	45	81166	CAVA	29
16126-..-..	SWIFT	20	55287-..-..	MOVE	38-41	81169	CAVA	29
16129-..-..	SWIFT	20	55546-..	STRIPE	12	82046	ISTAR	65
<b>WANDLEUCHTEN</b>			55549-..	STRIPE	12	82049	ISTAR	65
20876	PALAIS LED	75	56966	MOON II	58	82976-1	PALAIS LED	77
20879	PALAIS LED	75	56969	MOON II	58	82979-1	PALAIS LED	77
21966	MOON II	60	580126	ASTRA	50	83166	CAVA	29
21969	MOON II	60	580129	ASTRA	50	83169	CAVA	29
25862-..	CURVE	32	58966	MOON II	56	<b>DECKENLEUCHTEN</b>		
25866-..	CURVE	33	58969	MOON II	56	90086	MOON II	59
25869-..	CURVE	32,33	<b>STEHLEUCHTEN, LESELEUCHTEN UND FLUTER</b>			90087	MOON II	59
25966	WINDECK LED	35	61086	TIZIAN	71	90166	CAVA	28
25967	WINDECK LED	35	61089	TIZIAN	70	90169	CAVA	28
			61126	SWIFT	23	90546-..	STRIPE	14
			61129	SWIFT	23	90549-..	STRIPE	14
			61166	CAVA	28	91546-..	STRIPE	14
			61169	CAVA	28	91549-..	STRIPE	14
			650186	SEDA	83	924691	AURA	85
			71546-..	STRIPE	16	924696	AURA	85
			71549-..	STRIPE	16	930126	ASTRA	51
			72126-..-..	SWIFT	24	930129	ASTRA	51
			72129-..-..	SWIFT	25	93546-..	STRIPE	17
						93549-..	STRIPE	17
						970126	ASTRA	51
						970129	ASTRA	51

# LIEFERUNGS- UND ZAHLUNGSBEDINGUNGEN DER B+M LEUCHTEN GMBH GEGENÜBER UNTERNEHMERN

## § 1 Geltung

(1) Alle Lieferungen, Leistungen und Angebote des Verkäufers erfolgen ausschließlich aufgrund dieser Allgemeinen Lieferbedingungen. Diese sind Bestandteil aller Verträge, die der Verkäufer mit seinen Vertragspartnern (nachfolgend auch „Auftraggeber“ genannt) über die von ihm angebotenen Lieferungen oder Leistungen schließt. Sie gelten auch für alle zukünftigen Lieferungen, Leistungen oder Angebote an den Auftraggeber, selbst wenn sie nicht nochmals gesondert vereinbart werden.

(2) Geschäftsbedingungen des Auftraggebers oder Dritter finden keine Anwendung, auch wenn der Verkäufer ihrer Geltung im Einzelfall nicht gesondert widerspricht. Selbst wenn der Verkäufer auf ein Schreiben Bezug nimmt, das Geschäftsbedingungen des Auftraggebers oder eines Dritten enthält oder auf solche verweist, liegt darin kein Einverständnis mit der Geltung jener Geschäftsbedingungen.

## § 2 Angebot und Vertragsabschluss

(1) Alle Angebote des Verkäufers sind freibleibend und unverbindlich, sofern sie nicht ausdrücklich als verbindlich gekennzeichnet sind oder eine bestimmte Annahmefrist enthalten. Bestellungen oder Aufträge kann der Verkäufer innerhalb von vierzehn Tagen nach Zugang annehmen.

(2) Allein maßgeblich für die Rechtsbeziehungen zwischen Verkäufer und Auftraggeber ist der schriftlich geschlossene Kaufvertrag, einschließlich dieser Allgemeinen Lieferbedingungen. Dieser gibt alle Abreden zwischen den Vertragsparteien zum Vertragsgegenstand vollständig wieder. Mündliche Zusagen des Verkäufers vor Abschluss dieses Vertrages sind rechtlich unverbindlich und mündliche Abreden der Vertragsparteien werden durch den schriftlichen Vertrag ersetzt, sofern sich nicht jeweils ausdrücklich aus ihnen ergibt, dass sie verbindlich fortgelten.

(3) Ergänzungen und Abänderungen der getroffenen Vereinbarungen einschließlich dieser Allgemeinen Lieferbedingungen bedürfen zu ihrer Wirksamkeit der Schriftform. Mit Ausnahme von Geschäftsführern oder Prokuristen sind die Mitarbeiter des Verkäufers nicht berechtigt, hiervon abweichende mündliche Abreden zu treffen. Zur Wahrung der Schriftform genügt die telekommunikative Übermittlung, insbesondere per Telefax oder per E-Mail, sofern die Kopie der unterschriebenen Erklärung übermittelt wird.

(4) Angaben des Verkäufers zum Gegenstand der Lieferung oder Leistung (z.B. Gewichte, Maße, Gebrauchswerte, Belastbarkeit, Toleranzen und technische Daten) sowie unsere Darstellung desselben (z.B. Zeichnungen und Abbildungen) sind nur annähernd maßgeblich, soweit nicht die Verwendbarkeit zum vertraglich vorgesehenen Zweck eine genaue Übereinstimmung voraussetzt. Sie sind keine garantierten Beschaffenheitsmerkmale, sondern Beschreibungen oder Kennzeichnungen der Lieferung oder Leistung.

Handelsübliche Abweichungen und Abweichungen, die aufgrund rechtlicher Vorschriften erfolgen oder technische Verbesserungen darstellen, sowie die Ersetzung von Bauteilen durch gleichwertige Teile sind zulässig, soweit sie die Verwendbarkeit zum vertraglich vorgesehenen Zweck nicht beeinträchtigen.

(5) Der Verkäufer behält sich das Eigentum oder Urheberrecht an allen von ihm abgegebenen Angeboten und Kostenvorschlägen sowie dem Auftraggeber zur Verfügung gestellten Zeichnungen, Abbildungen, Berechnungen, Prospekten, Katalogen, Modellen, Werkzeugen und anderen Unterlagen und Hilfsmitteln vor. Der Auftraggeber darf diese Gegenstände ohne ausdrückliche Zustimmung des Verkäufers weder als solche noch inhaltlich Dritten zugänglich machen, sie bekannt geben, selbst oder durch Dritte nutzen oder vervielfältigen. Er hat auf Verlangen des Verkäufers diese Gegenstände vollständig an diesen zurückzugeben und eventuell gefertigte Kopien zu vernichten, wenn sie von ihm im ordnungsgemäßen Geschäftsgang nicht mehr benötigt werden oder wenn Verhandlungen nicht zum Abschluss eines Vertrages führen.

(6) Bei Änderung von Material bzw. Dekor, Formgebung, Konstruktion oder bei Einstellung der Produktion unserer Vorlieferanten, können wir nach unserer Wahl die Lieferung ablehnen oder ohne Zustimmung des Käufers Ersatzgegenstände liefern, sofern diese nicht im Einzelfall für den Käufer unzumutbar sind. Für die von uns kostenlos erbrachten Planungs- und Beratungsleistungen übernehmen wir für Folgeschäden bei etwaiger Fehlerhaftigkeit keine Haftung. Sollen solche Entwürfe im Einzelfall Voraussetzung oder Bestandteil einer Lieferung oder Leistung unsererseits werden, so bedürfen diese einer ausdrücklich schriftlichen Vereinbarung.

## § 3 Preise und Zahlung

(1) Die Preise gelten für den in den Auftragsbestätigungen aufgeführten Leistungs- und Lieferungsumfang. Mehr- oder Sonderleistungen werden gesondert berechnet. Die Preise verstehen sich in EURO ab Werk zuzüglich Verpackung, der gesetzlichen Mehrwertsteuer, bei Exportlieferungen Zoll sowie Gebühren und anderer öffentlicher Abgaben.

(2) Für alle Bestellungen gilt ein Mindestbestellwert von 50,- € netto/netto, bei kleineren Bestellungen fällt ein Mindermengenzuschlag von 15,- € pro Bestellung an.

(3) Soweit den vereinbarten Preisen die Listenpreise des Verkäufers zugrunde liegen und die Lieferung erst mehr als vier Monate nach Vertragsschluss erfolgen soll, gelten die bei Lieferung gültigen Listenpreise des Verkäufers (jeweils abzüglich eines vereinbarten prozentualen oder festen Rabatts).

(4) Rechnungsbeträge sind innerhalb von 30 Tagen ohne jeden Abzug zu bezahlen, sofern nicht etwas anderes schriftlich vereinbart ist. Maßgebend für das Datum der Zahlung ist der Eingang beim Verkäufer. Schecks gelten erst nach Einlösung als Zahlung. Leistet der Auftraggeber bei Fälligkeit nicht, so sind die ausstehenden Beträge ab dem Tag der Fälligkeit mit 5 % p. a. zu verzinsen; die Geltendmachung höherer Zinsen und weiterer Schäden im Falle des Verzugs bleibt unberührt.

(5) Die Aufrechnung mit Gegenansprüchen des Auftraggebers oder die Zurückbehaltung von Zahlungen wegen solcher Ansprüche ist nur zulässig, soweit die Gegenansprüche unbestritten oder rechtskräftig festgestellt sind.

(6) Der Verkäufer ist berechtigt, noch ausstehende Lieferungen oder Leistungen nur gegen Vorauszahlung oder Sicherheitsleistung auszuführen oder zu erbringen, wenn ihm nach Abschluss des Vertrages Umstände bekannt werden, welche die Kreditwürdigkeit des Auftraggebers wesentlich zu mindern geeignet sind und durch welche die Bezahlung der offenen Forderungen des Verkäufers durch den Auftraggeber aus dem jeweiligen Vertragsverhältnis (einschließlich aus anderen Einzelaufträgen, für die derselbe Rahmenvertrag gilt) gefährdet wird.

## § 4 Lieferung und Lieferzeit

(1) Lieferungen erfolgen ab Werk.

(2) Vom Verkäufer in Aussicht gestellte Fristen und Termine für Lieferungen und Leistungen gelten stets nur annähernd, es sei denn, dass ausdrücklich eine feste Frist oder ein fester Termin zugesagt oder vereinbart ist. Sofern Versendung vereinbart wurde, beziehen sich Lieferfristen und Liefertermine auf den Zeitpunkt der Übergabe an den Spediteur, Frachtführer oder sonst mit dem Transport beauftragten Dritten.

(3) Der Verkäufer kann – unbeschadet seiner Rechte aus Verzug des Auftraggebers – vom Auftraggeber eine Verlängerung von Liefer- und Leistungsfristen oder eine Verschiebung von Liefer- und Leistungsterminen um den Zeitraum verlangen, in dem der Auftraggeber seinen vertraglichen Verpflichtungen dem Verkäufer gegenüber nicht nachkommt.

(4) Der Verkäufer haftet nicht für Unmöglichkeit der Lieferung oder für Lieferverzögerungen, soweit diese durch höhere Gewalt oder sonstige, zum Zeitpunkt des Vertragsabschlusses nicht vorhersehbare Ereignisse (z.B. Betriebsstörungen aller Art, Schwierigkeiten in der Material- oder Energiebeschaffung, Transportverzögerungen, Streiks, rechtmäßige Aussperrungen, Mangel an Arbeitskräften, Energie oder Rohstoffen, Schwierigkeiten bei der Beschaffung von notwendigen behördlichen Genehmigungen, behördliche Maßnahmen oder die ausbleibende, nicht richtige oder nicht rechtzeitige Belieferung durch Lieferanten) verursacht worden sind, die der Verkäufer nicht zu vertreten hat. Sofern solche Ereignisse dem Verkäufer die Lieferung oder Leistung wesentlich erschweren oder unmöglich machen und die Behinderung nicht nur von vorübergehender Dauer ist, ist der Verkäufer zum Rücktritt vom Vertrag berechtigt. Bei Hindernissen vorübergehender Dauer verlängern sich die Liefer- oder Leistungsfristen oder verschieben sich die Liefer- oder Leistungstermine um den Zeitraum der Behinderung zuzüglich einer angemessenen Anlaufzeit. Soweit dem Auftraggeber infolge der Verzögerung die Abnahme der Lieferung oder Leistung nicht zumuten ist, kann er durch unverzügliche schriftliche Erklärung gegenüber dem Verkäufer vom Vertrag zurücktreten.

(5) Der Verkäufer ist nur zu Teillieferungen berechtigt, wenn

- die Teillieferung für den Auftraggeber im Rahmen des vertraglichen Bestimmungszwecks verwendbar ist,
- die Lieferung der restlichen bestellten Ware sichergestellt ist und
- dem Auftraggeber hierdurch kein erheblicher Mehraufwand oder zusätzliche Kosten entstehen (es sei denn, der Verkäufer erklärt sich zur Übernahme dieser Kosten bereit).

(6) Gerät der Verkäufer mit einer Lieferung oder Leistung in Verzug oder wird ihm eine Lieferung oder Leistung, gleich aus welchem Grunde, unmöglich, so ist die Haftung des Verkäufers auf Schadensersatz nach Maßgabe des § 8 dieser Allgemeinen Lieferbedingungen beschränkt.

## § 5 Erfüllungsort, Versand, Verpackung, Gefahrübergang, Abnahme

(1) Erfüllungsort für alle Verpflichtungen aus dem Vertragsverhältnis ist Arnstberg soweit nichts anderes bestimmt ist.

(2) Die Versandart und die Verpackung unterstehen dem pflichtgemäßen Ermessen des Verkäufers.

(3) Die Gefahr geht spätestens mit der Übergabe des Liefergegenstandes (wobei der Beginn des Verladevorgangs maßgeblich ist) an den Spediteur, Frachtführer oder sonst zur Ausführung der Versendung bestimmten Dritten auf den Auftraggeber über. Dies gilt auch dann, wenn Teillieferungen erfolgen oder der Verkäufer noch andere Leistungen (z.B. Versand oder Installation) übernommen hat.

Verzögert sich der Versand oder die Übergabe infolge eines Umstandes, dessen Ursache beim Auftraggeber liegt, geht die Gefahr von dem Tag an auf den Auftraggeber über, an dem der Liefergegenstand versandbereit ist und der Verkäufer dies dem Auftraggeber angezeigt hat.

(4) Lagerkosten nach Gefahrübergang trägt der Auftraggeber. Bei Lagerung durch den Verkäufer betragen die Lagerkosten 0,25 % des Rechnungsbetrages der zu lagernden Liefergegenstände pro abgelaufene Woche. Die Geltendmachung und der Nachweis weiterer oder geringerer Lagerkosten bleiben vorbehalten.

(5) Die Sendung wird vom Verkäufer nur auf ausdrücklichen Wunsch des Auftraggebers und auf seine Kosten gegen Diebstahl, Bruch-, Transport-, Feuer- und Wasserschäden oder sonstige versicherbare Risiken versichert.

## § 6 Gewährleistung, Sachmängel

(1) Die Gewährleistungsfrist beträgt ein Jahr ab Lieferung oder, soweit eine Abnahme erforderlich ist, ab der Abnahme.

(2) Die gelieferten Gegenstände sind unverzüglich nach Ablieferung an den Auftraggeber oder an den von ihm bestimmten Dritten sorgfältig zu untersuchen. Sie gelten hinsichtlich offensichtlicher Mängel oder anderer Mängel, die bei einer unverzüglichen, sorgfältigen Untersuchung erkennbar gewesen wären, als vom Käufer genehmigt, wenn dem Verkäufer nicht binnen fünf Werktagen nach Ablieferung eine schriftliche Mängelrüge zugeht.

Hinsichtlich anderer Mängel gelten die Liefergegenstände als vom Käufer genehmigt, wenn die Mängelrüge dem Verkäufer nicht binnen fünf Werktagen nach dem Zeitpunkt zugeht, in dem sich der Mangel zeigte; war der Mangel für den Auftraggeber bei normaler Verwendung bereits zu einem früheren Zeitpunkt erkennbar, ist jedoch dieser frühere Zeitpunkt für den Beginn der Rügefrist maßgeblich. Auf Verlangen des Verkäufers ist ein beanstandeter Liefergegenstand frachtfrei an den Verkäufer zurückzusenden.

Bei berechtigter Mängelrüge vergütet der Verkäufer die Kosten des günstigsten Versandweges; dies gilt nicht, soweit die Kosten sich erhöhen, weil der Liefergegenstand sich an einem anderen Ort als dem Ort des bestimmungsgemäßen Gebrauchs befindet.

(3) Bei Sachmängeln der gelieferten Gegenstände ist der Verkäufer nach seiner innerhalb angemessener Frist zu treffenden Wahl zunächst zur Nachbesserung oder Ersatzlieferung verpflichtet und berechtigt. Im Falle des Fehlschlagens, d.h. der Unmöglichkeit, Unzumutbarkeit, Verweigerung oder unangemessenen Verzögerung der Nachbesserung oder Ersatzlieferung, kann der Auftraggeber vom Vertrag zurücktreten oder den Kaufpreis angemessen mindern.

(4) Beruht ein Mangel auf dem Verschulden des Verkäufers, kann der Auftraggeber unter den in § 8 bestimmten Voraussetzungen Schadensersatz verlangen.

(5) Bei Mängeln von Bauteilen anderer Hersteller, die der Verkäufer aus lizenzrechtlichen oder tatsächlichen Gründen nicht beseitigen kann, wird der Verkäufer nach seiner Wahl seine Gewährleistungsansprüche gegen die Hersteller und Lieferanten für Rechnung des Auftraggebers geltend machen oder an den Auftraggeber abtreten. Gewährleistungsansprüche gegen den Verkäufer bestehen bei derartigen Mängeln unter den sonstigen Voraussetzungen und nach Maßgabe dieser Allgemeinen Lieferbedingungen nur, wenn die gerichtliche Durchsetzung der vorstehend genannten Ansprüche gegen den Hersteller und Lieferanten erfolglos war oder, beispielsweise aufgrund einer Insolvenz, aussichtslos ist. Während der Dauer des Rechtsstreits ist die Verjährung der betreffenden Gewährleistungsansprüche des Auftraggebers gegen den Verkäufer gehemmt.

(6) Die Gewährleistung entfällt, wenn der Auftraggeber ohne Zustimmung des Verkäufers den Liefergegenstand ändert oder durch Dritte ändern lässt und die Mängelbeseitigung hierdurch unmöglich oder unzumutbar erschwert wird. In jedem Fall hat der Auftraggeber die durch die Änderung entstehenden Mehrkosten der Mängelbeseitigung zu tragen.

(7) Eine im Einzelfall mit dem Auftraggeber vereinbarte Lieferung gebrauchter Gegenstände erfolgt unter Ausschluss jeglicher Gewährleistung für Sachmängel.

(8) Rücksendungen sind nur dann gestattet, wenn wir vorher unser Einverständnis gegeben haben. Unbeschädigte und originalverpackte Waren werden mit höchstens 70% des Wertes gutgeschrieben. Aufarbeitungs-, Verpackungs- sowie uns entstandene Transportkosten werden zusätzlich in Abzug gebracht. Sonderanfertigungen und elektrische Sonderausstattungen werden nicht zurück genommen.

(9) Die von uns hergestellten Leuchten werden entsprechend der VDE Vorschrift 0711 bzw. DIN EN 60598 gefertigt. Nicht bestimmungsgemäße Verwendung von Leuchten und Ergänzungsteilen entbindet uns, ebenso wie eigenmächtige Änderungen an unseren Leuchten ohne unsere ausdrückliche schriftliche Zustimmung, von allen Verpflichtungen im Schadensfall.

## **§ 7 Schutzrechte**

(1) Der Verkäufer steht nach Maßgabe dieses § 7 dafür ein, dass der Liefergegenstand frei von gewerblichen Schutzrechten oder Urheberrechten Dritter ist. Jeder Vertragspartner wird den anderen Vertragspartner unverzüglich schriftlich benachrichtigen, falls ihm gegenüber Ansprüche wegen der Verletzung solcher Rechte geltend gemacht werden.

(2) In dem Fall, dass der Liefergegenstand ein gewerbliches Schutzrecht oder Urheberrecht eines Dritten verletzt, wird der Verkäufer nach seiner Wahl und auf seine Kosten den Liefergegenstand derart abändern oder austauschen, dass keine Rechte Dritter mehr verletzt werden, der Liefergegenstand aber weiterhin die vertraglich vereinbarten Funktionen erfüllt, oder dem Auftraggeber durch Abschluss eines Lizenzvertrages das Nutzungsrecht verschaffen. Gelingt ihm dies innerhalb eines angemessenen Zeitraums nicht, ist der Auftraggeber berechtigt, von dem Vertrag zurückzutreten oder den Kaufpreis angemessen zu mindern. Etwaige Schadensersatzansprüche des Auftraggebers unterliegen den Beschränkungen des § 8 dieser Allgemeinen Lieferbedingungen.

(3) Bei Rechtsverletzungen durch vom Verkäufer gelieferte Produkte anderer Hersteller wird der Verkäufer nach seiner Wahl seine Ansprüche gegen die Hersteller und Vorlieferanten für Rechnung des Auftraggebers geltend machen oder an den Auftraggeber abtreten. Ansprüche gegen den Verkäufer bestehen in diesen Fällen nach Maßgabe dieses § 7 nur, wenn die gerichtliche Durchsetzung der vorstehend genannten Ansprüche gegen die Hersteller und Vorlieferanten erfolglos war oder, beispielsweise aufgrund einer Insolvenz, aussichtslos ist.

## **§ 8 Haftung auf Schadensersatz wegen Verschuldens**

(1) Die Haftung des Verkäufers auf Schadensersatz, gleich aus welchem Rechtsgrund, insbesondere aus Unmöglichkeit, Verzug, mangelhafter oder falscher Lieferung, Vertragsverletzung, Verletzung von Pflichten bei Vertragsverhandlungen und unerlaubter Handlung ist, soweit es dabei jeweils auf ein Verschulden ankommt, nach Maßgabe dieses § 8 eingeschränkt.

(2) Der Verkäufer haftet nicht im Falle einfacher Fahrlässigkeit seiner Organe, gesetzlichen Vertreter, Angestellten oder sonstigen Erfüllungsgehilfen, soweit es sich nicht um eine Verletzung vertragswesentlicher Pflichten handelt. Vertragswesentlich sind die Verpflichtung zur rechtzeitigen Lieferung, dessen Freiheit von Mängeln, die seine Funktionsfähigkeit oder Gebrauchstauglichkeit mehr als nur unerheblich beeinträchtigen, sowie Beratungs-, Schutz- und Obhutspflichten, die dem Auftraggeber die vertragsgemäße Verwendung des Liefergegenstands ermöglichen sollen oder den Schutz von Leib oder Leben von Personal des Auftraggebers oder den Schutz von dessen Eigentum vor erheblichen Schäden bezwecken.

(3) Soweit der Verkäufer gemäß § 8 (2) dem Grunde nach auf Schadensersatz haftet, ist diese Haftung auf Schäden begrenzt, die der Verkäufer bei Vertragsschluss als mögliche Folge einer Vertragsverletzung vorausgesehen hat oder die er bei Anwendung verkehrsrüblicher Sorgfalt hätte voraussehen müssen. Mittelbare Schäden und Folgeschäden, die Folge von Mängeln des Liefergegenstands sind, sind außerdem nur ersatzfähig, soweit solche Schäden bei bestimmungsgemäßer Verwendung des Liefergegenstands typischerweise zu erwarten sind.

(4) Im Falle einer Haftung für einfache Fahrlässigkeit ist die Ersatzpflicht des Verkäufers für Sachschäden und daraus resultierende weitere Vermögensschäden auf einen Betrag von EUR 250.000,00 je Schadensfall beschränkt, auch wenn es sich um eine Verletzung vertragswesentlicher Pflichten handelt.

(5) Vorstehenden Haftungsausschlüsse und -beschränkungen gelten in gleichem Umfang zugunsten der Organe, gesetzlichen Vertreter, Angestellten und sonstigen Erfüllungsgehilfen des Verkäufers.

(6) Soweit der Verkäufer technische Auskünfte gibt oder beratend tätig wird und diese Auskünfte oder Beratung nicht zu dem von ihm geschuldeten, vertraglich vereinbarten Leistungsumfang gehören, geschieht dies unentgeltlich und unter Ausschluss jeglicher Haftung.

(7) Die Einschränkungen dieses § 8 gelten nicht für die Haftung des Verkäufers wegen vorsätzlichen Verhaltens, für garantierte Beschaffenheitsmerkmale, wegen Verletzung des Lebens, des Körpers oder der Gesundheit oder nach dem Produkthaftungsgesetz.

## **§ 9 Eigentumsvorbehalt**

(1) Der nachfolgend vereinbarte Eigentumsvorbehalt dient der Sicherung aller jeweils bestehenden derzeitigen und künftigen Forderungen des Verkäufers gegen den Käufer aus der zwischen den Vertragspartnern bestehenden Lieferbeziehung.

(2) Die vom Verkäufer an den Käufer gelieferte Ware bleibt bis zur vollständigen Bezahlung aller gesicherten Forderungen Eigentum des Verkäufers. Die Ware sowie die nach den nachfolgenden Bestimmungen an ihre Stelle tretende, vom Eigentumsvorbehalt erfasste Ware wird nachfolgend „Vorbehaltsware“ genannt.

(3) Der Käufer verwahrt die Vorbehaltsware unentgeltlich für den Verkäufer.

(4) Der Käufer ist berechtigt, die Vorbehaltsware bis zum Eintritt des Verwertungsfalls (Absatz 9) im ordnungsgemäßen Geschäftsverkehr zu verarbeiten und zu veräußern. Verpfändungen und Sicherungsübereignungen sind unzulässig.

(5) Wird die Vorbehaltsware vom Käufer verarbeitet, so wird vereinbart, dass die Verarbeitung im Namen und für Rechnung des Verkäufers als Hersteller erfolgt und der Verkäufer unmittelbar das Eigentum oder – wenn die Verarbeitung aus Stoffen mehrerer Eigentümer erfolgt oder der Wert der verarbeiteten Sache höher ist als der Wert der Vorbehaltsware – das Miteigentum (Bruchteilseigentum) an der neu geschaffenen Sache im Verhältnis des Werts der Vorbehaltsware zum Wert der neu geschaffenen Sache erwirbt. Für den Fall, dass kein solcher Eigentumserwerb beim Verkäufer eintreten sollte, überträgt der Käufer bereits jetzt sein künftiges Eigentum oder – im og. Verhältnis – Miteigentum an der neu geschaffenen Sache zur Sicherheit an den Verkäufer. Wird die Vorbehaltsware mit anderen Sachen zu einer einheitlichen Sache verbunden oder untrennbar vermischt und ist eine der anderen Sachen als Hauptsache anzusehen, so überträgt der Verkäufer, soweit die Hauptsache ihm gehört, dem Käufer anteilig das Miteigentum an der einheitlichen Sache in dem in Satz 1 genannten Verhältnis.

(6) Im Fall der Weiterveräußerung der Vorbehaltsware tritt der Käufer bereits jetzt sicherungshalber die hieraus entstehende Forderung gegen den Erwerber – bei Miteigentum des Verkäufers an der Vorbehaltsware anteilig entsprechend dem Miteigentumsanteil – an den Verkäufer ab. Gleiches gilt für sonstige Forderungen, die an die Stelle der Vorbehaltsware treten oder sonst hinsichtlich der Vorbehaltsware entstehen, wie z.B. Versicherungsansprüche oder Ansprüche aus unerlaubter Handlung bei Verlust oder Zerstörung. Der Verkäufer ermächtigt den Käufer widerruflich, die an den Verkäufer abgetretenen Forderungen im eigenen Namen einzuziehen. Der Verkäufer darf diese Einzugsermächtigung nur im Verwertungsfall widerrufen.

(7) Greifen Dritte auf die Vorbehaltsware zu, insbesondere durch Pfändung, wird der Käufer sie unverzüglich auf das Eigentum des Verkäufers hinweisen und den Verkäufer hierüber informieren, um ihm die Durchsetzung seiner Eigentumsrechte zu ermöglichen. Sofern der Dritte nicht in der Lage ist, dem Verkäufer die in diesem Zusammenhang entstehenden gerichtlichen oder außergerichtlichen Kosten zu erstatten, haftet hierfür der Käufer dem Verkäufer.

(8) Der Verkäufer wird die Vorbehaltsware sowie die an ihre Stelle tretenden Sachen oder Forderungen freigeben, soweit ihr Wert die Höhe der gesicherten Forderungen um mehr als 50 % übersteigt. Die Auswahl der danach freizugebenden Gegenstände liegt beim Verkäufer.

(9) Tritt der Verkäufer bei vertragswidrigem Verhalten des Käufers – insbesondere Zahlungsverzug – vom Vertrag zurück (Verwertungsfall), ist er berechtigt, die Vorbehaltsware heraus zu verlangen.

## **§ 10 Schlussbestimmungen**

(1) Ist der Auftraggeber Kaufmann, eine juristische Person des öffentlichen Rechts oder ein öffentlich-rechtliches Sondervermögen oder hat er in der Bundesrepublik Deutschland keinen allgemeinen Gerichtsstand, so ist Gerichtsstand für alle etwaigen Streitigkeiten aus der Geschäftsbeziehung zwischen dem Verkäufer und dem Auftraggeber nach Wahl des Verkäufers Arnberg oder der Sitz des Auftraggebers. Für Klagen gegen den Verkäufer ist in diesen Fällen jedoch Arnberg ausschließlicher Gerichtsstand. Zwingende gesetzliche Bestimmungen über ausschließliche Gerichtsstände bleiben von dieser Regelung unberührt.

(2) Die Beziehungen zwischen dem Verkäufer und dem Auftraggeber unterliegen ausschließlich dem Recht der Bundesrepublik Deutschland. Das Übereinkommen der Vereinten Nationen über Verträge über den internationalen Warenkauf vom 11. April 1980 (CISG) gilt nicht.

(3) Soweit der Vertrag oder diese Allgemeinen Lieferbedingungen Regelungen enthalten, gelten zur Ausfüllung dieser Lücken diejenigen rechtlich wirksamen Regelungen als vereinbart, welche die Vertragspartner nach den wirtschaftlichen Zielsetzungen des Vertrages und dem Zweck dieser Allgemeinen Lieferbedingungen vereinbart hätten, wenn sie die Regelungslücke gekannt hätten.

**Hinweis:** Der Auftraggeber nimmt davon Kenntnis, dass der Verkäufer Daten aus dem Vertragsverhältnis nach § 28 Bundesdatenschutzgesetz zum Zwecke der Datenverarbeitung speichert und sich das Recht vorbehält, die Daten, soweit für die Vertragserfüllung erforderlich, Dritten (z. B. Versicherungen) zu übermitteln.

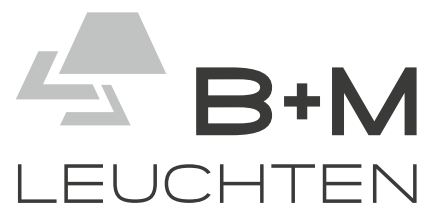

Eickelstraße 4  
59759 Arnsberg

Tel. 02932 9675 0  
Fax 02932 9675 75

[info@bmleuchten.de](mailto:info@bmleuchten.de)  
[www.bmleuchten.de](http://www.bmleuchten.de)











 **B+M**  
LEUCHTEN

Tel. 02932 96750  
[www.bmleuchten.de](http://www.bmleuchten.de)

